



IL-BRID

IL-BRID

ソフトな操作、ハードに固定

ステンレスの頑丈さと熱可塑性樹脂の滑らかさ、この2つの相反する特徴を見事に協調させた先進のデザインを採用
リニアでスムーズな表面設計により、異物の付着を防ぎ迅速な洗浄を可能にしました。



ポイント

- ☑ **ソフトな操作**
レバーを操作すると、まず樹脂部がペグにかかり、摩擦を低減しながらスライドして固定されます。摩擦が少ないため、頻繁に脱着するアプリケーションに適しています。
 - ☑ **ハードに固定**
樹脂部によるスライド動作のあと、ステンレス部がペグに固定されます。これにより高い耐荷重を確保します。
- ✔ 保護等級 IP66/IP69
 - ✔ I保護等級IP65 (ヒンジカバー付きタイプ)

☑ CZ および MZ シリーズ使用材料の特性

- アルミダイキャスト合金製
- エポキシ-ポリエステル粉体塗装
- 経年劣化、油、潤滑剤及び燃料に耐性を持つNBR製ガスケット
- ステンレス製のレバー及びスプリング付きロック装置
- UL認証のグラスファイバー補強の難燃熱可塑性樹脂製レバーハンドル

CZ - MZ 標準 **IL-BRID**

インサート		ページ:
CD	15 極+⊕	68
CDA	10 極+⊕	98
CSAH	10 極+⊕	99
CDC	10 極+⊕	104
MIXO	1 モジュール	282 - 356

バルクヘッドハウジング
1ロックレバー付き



サーフェイス マウントハウジング
1ロックレバー付き



詳細	品番	品番	エントリー Pg	品番	エントリー M
1ロックレバー付き	CZI 15 L				
1ロックレバー付き および カバー	CZI 15 LS				
1ロックレバー付き		CZP 15 L	16		
1ロックレバー付き		CZP 15 L2	16 x 2		
1ロックレバー付き		CZP 15 L21	21	MZP 15 L25	25
1ロックレバー付き		CZP 15 L221	21 x 2	MZP 15 L225	25 x 2
1ロックレバー付き および カバー		CZP 15 LS	16		
1ロックレバー付き および カバー		CZP 15 LS2	16 x 2		
1ロックレバー付き および カバー		CZP 15 LS21	21	MZP 15 LS25	25
1ロックレバー付き および カバー		CZP 15 LS221	21 x 2	MZP 15 LS225	25 x 2

☑ エンクロージャは、装着後レバーでロックがかかった状態で、**IP66/69**（カバーの場合はIP65）の保護等級を満たします。

バルクヘッドハウジング用パネルカットアウト

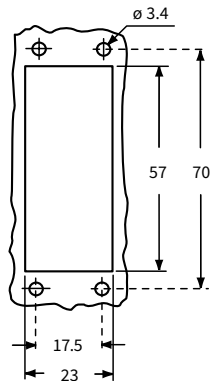

CZI L ▲

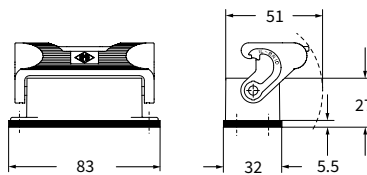

CZI LS ●

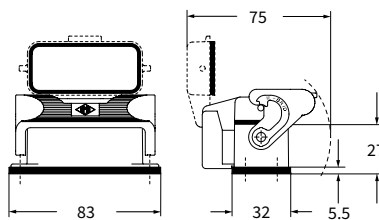

CZP L および MZP L ▲

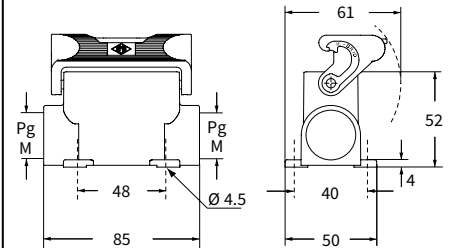

CZP LS および MZP LS ●

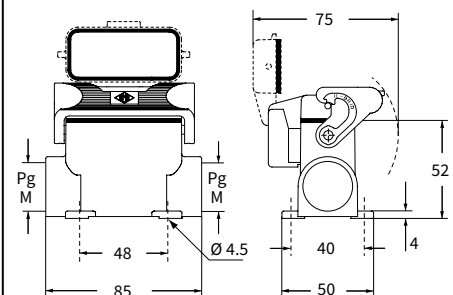

CUUS® Type 4/4X/12



CZ - MZ IL-BRID レバー 標準 SIMPLEX セルフクロージングカバー

インサート		ページ:
CD	15 極+⊕	68
CDA	10 極+⊕	98
CSAH	10 極+⊕	99
CDC	10 極+⊕	104
MIXO	1 モジュール	282 - 356

バルクヘッドハウジング 1ロックレバー付き



サーフェイス マウントハウジング 1ロックレバー付き



詳細	品番	品番 エントリー Pg	品番 エントリー M
----	----	-------------	------------

1ロックレバー付き および カバー

レバー付き および カバー
レバー付き および カバー

CZI 15 LSP

CZP 15 LSP16	16	MZP 15 LSP20	20
CZP 15 LSP21	21	MZP 15 LSP25	25

☑ SIMPLEX セルフクロージングレバー付きエンコージャーは、装着後レバーでロックがかかった状態で、IP65 (カバーにレバーでロックがかかっていない状態ではIP44) の保護等級を満たします。

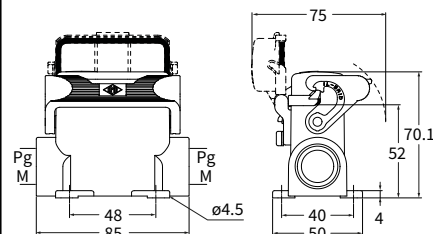
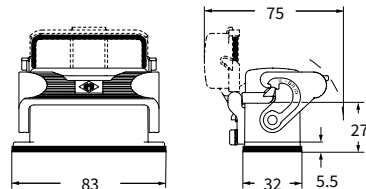

バルクヘッドハウジング用パネルカットアウト

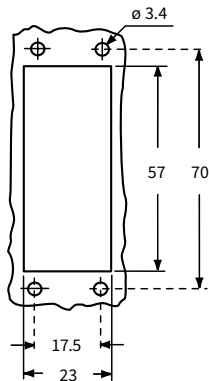

CE **UL** **US** Type 4/4X/12



CE **UL** **US** Type 4/4X/12



インサート

ページ:

CD	15 極+⊕	68
CDA	10 極+⊕	98
CSAH	10 極+⊕	99
CDC	10 極+⊕	104
MIXO	1 モジュール	282 - 356

フード 2 ペグ付き



フード, 1 ロックレバー付き



詳細	品番	エントリー Pg	品番	エントリー M	品番	エントリー Pg	品番	エントリー M
ペグ付き サイドエントリー	CZO 15 L	16	MZO 15 L20	20				
ペグ付き サイドエントリー			MZO 15 L25	25				
ペグ付き サイドエントリー ハイコンストラクション	CZAO 15 L16	16	MZAO 15 L20	20				
ペグ付き サイドエントリー ハイコンストラクション	CZAO 15 L21	21	MZAO 15 L25	25				
ペグ付き トップエントリー	CZV 15 L	13.5	MZV 15 L20	20				
ペグ付き トップエントリー ハイコンストラクション	CZAV 15 L16	16	MZAV 15 L20	20				
ペグ付き トップエントリー ハイコンストラクション	CZAV 15 L21	21	MZAV 15 L25	25				
ペグ付き サイドエントリー ハイコンストラクション アダプタ無し 1)	CZFO 15 L16	16	MZFO 15 L20	20				
ペグ付き サイドエントリー ハイコンストラクション アダプタ無し 1)	CZFO 15 L21	21	MZFO 15 L25	25				
ペグ付き トップエントリー ハイコンストラクション アダプタ無し 1)	CZFV 15 L16	16	MZFV 15 L20	20				
ペグ付き トップエントリー ハイコンストラクション アダプタ無し 1)	CZFV 15 L21	21	MZFV 15 L25	25				
1 ロックレバー付き トップエントリー	CZV 15 LG	13.5	MZV 15 LG20	20				

1) アダプタ無しエンクロージャは、本体にネジ切りしてあります。必ずコンプリートケーブルグランドと共にご使用下さい

CZO L および MZO L ▲

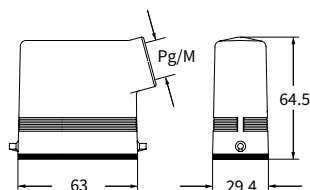

CZAO L - MZAO L および CZAV L - MZAV L ▲

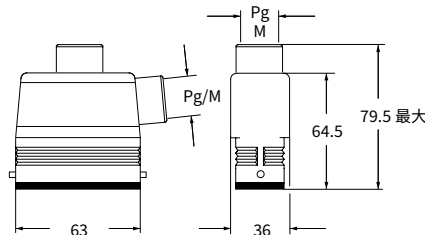

CZV L および MZV L ▲

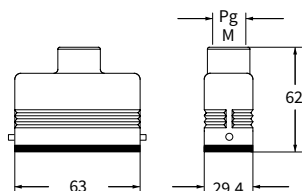

CZFO L - MZFO L および CZFV L - MZFV L ●

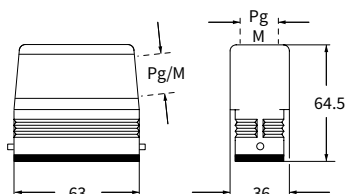

CZV LG および MZV LG ▲

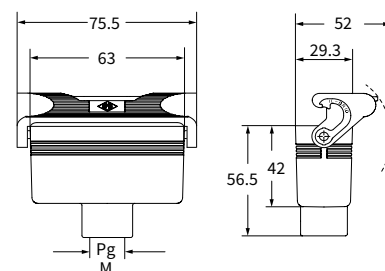

CAIUS® Type 4/4X/12



▲ 絶縁ケーブルグランドまたはガスケットなしフィッティング



▲ O-Ring ガスケット付きケーブルグランド



● O-Ring ガスケット付きケーブルグランド および IP67ハウジングと一体成型ペグ・アダプターなしフード使用の場合

CZ 標準 IL-BRID

インサート		ページ:
CD	15 極+⊕	68
CDA	10 極+⊕	98
CSAH	10 極+⊕	99
CDC	10 極+⊕	104
MIXO	1 モジュール	282 - 356

カバー



詳細

	品番 (丸端子付)	品番 (ループ付)
--	--------------	--------------

ペグおよびガスケット付き (1レバー エンクロージャ用)	CZC 15 L	CZC 15 SL
レバー付き (ペグ付き エンクロージャ用)		CZC 15 LG

CZC L (SL) ●

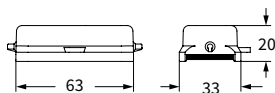

CZC LG ▲

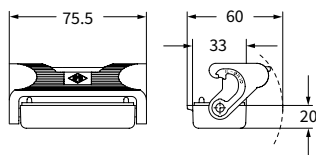

ハウジング固定用

丸端子

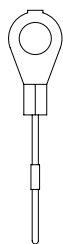

フード固定用

ループ

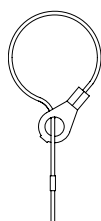

CRUS® Type 4/4X/12



● CZ7-MZ7ハウジングと組み合わせた場合はIP67 (432ページ参照)

インサート

CD	25 極+⊕
CDD	38 極+⊕
CDA	16 極+⊕
CSAH	16 極+⊕
CDC	16 極+⊕

ページ:

69
77
100
101
105

バルクヘッドハウジング
1ロックレバー付き



サーフェイス マウントハウジング
1ロックレバー付き



詳細

品番

品番 エントリー Pg

品番 エントリー M

1ロックレバー付き

CZI 25 L

1ロックレバー付き および カバー

CZI 25 LS

1ロックレバー付き ハイコンストラクション

CZAP 25 L 16

1ロックレバー付き ハイコンストラクション

CZAP 25 L2 16 x 2

1ロックレバー付き ハイコンストラクション

CZAP 25 L221 21

MZAP 25 L25 25

1ロックレバー付き ハイコンストラクション

CZAP 25 L221 21 x 2

MZAP 25 L225 25 x 2

1ロックレバー付き および カバー ハイコンストラクション

CZAP 25 LS 16

1ロックレバー付き および カバー ハイコンストラクション

CZAP 25 LS2 16 x 2

1ロックレバー付き および カバー ハイコンストラクション

CZAP 25 LS21 21

MZAP 25 LS25 25

1ロックレバー付き および カバー ハイコンストラクション

CZAP 25LS221 21 x 2

MZAP 25LS225 25 x 2

☑ エンクロージャは、装着後レバーでロックがかかった状態で、IP66/IP69（カバーの場合はIP65）の保護等級を満たします。

バルクヘッドハウジング用パネルカットアウト

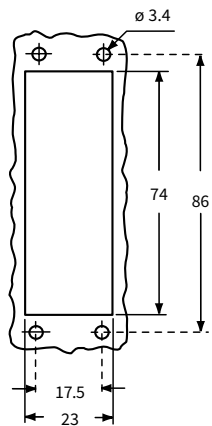

CZI L ▲

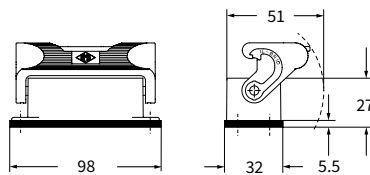

CZI LS ●

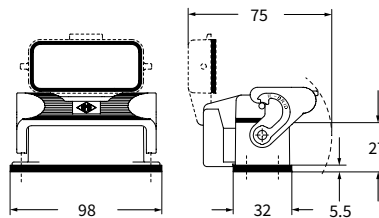

CZAP L および MZAP L ▲

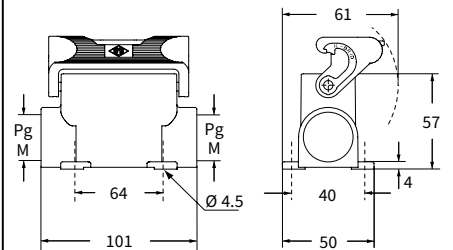

CZAP LS および MZAP LS ●

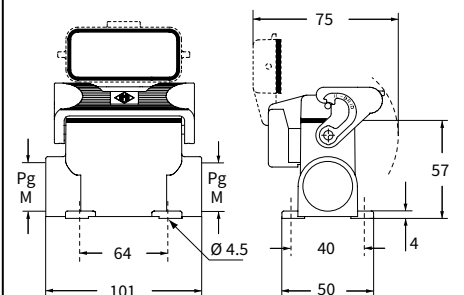

CAIUS® Type 4/4X/12



● 絶縁ケーブルグランドまたは
▲ ガスケットなしフィッティング



▲ O-Ring ガスケット付きケーブルグランド

CZ - CZA および MZA IL-BRID レバー 標準 SIMPLEX セルフクロージングカバー

インサート		ページ:
CD	25 極+⊕	69
CDD	38 極+⊕	77
CDA	16 極+⊕	100
CSAH	16 極+⊕	101
CDC	16 極+⊕	105

バルクヘッドハウジング 1ロックレバー付き



サーフェイス マウントハウジング 1ロックレバー付き



詳細	品番	品番	エントリー Pg	品番	エントリー M
----	----	----	----------	----	---------

1ロックレバー付き および カバー

CZI 25 LSP

レバー付き および カバー ハイコンストラクション
レバー付き および カバー ハイコンストラクション

CZAP 25LSP16 16
CZAP 25LSP21 21

MZAP 25LSP20 20
MZAP 25LSP25 25

☑ SIMPLEX セルフクロージングレバー付きエンクロージャは、装着後レバーでロックがかかった状態で、IP65 (カバーにレバーでロックがかかっていない状態ではIP44) の保護等級を満たします。

バルクヘッドハウジング用パネルカットアウト

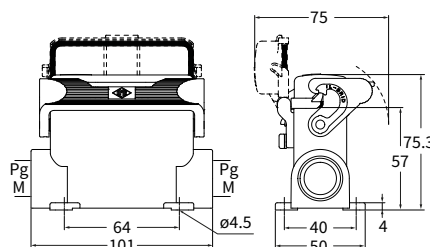
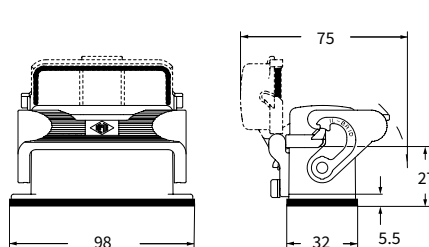
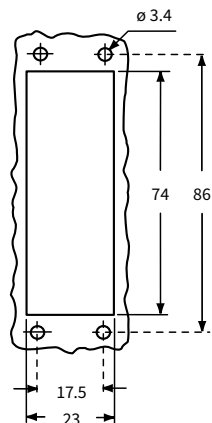

CRUS Type 4/4X/12



CRUS Type 4/4X/12



IL-BRID

インサート

ページ:

CD	25 極+⊕	69
CDD	38 極+⊕	77
CDA	16 極+⊕	100
CSAH	16 極+⊕	101
CDC	16 極+⊕	105

フード 2 ペグ付き



フード 2 ペグ付き, ダブルトップエントリー



詳細	品番	エントリー Pg	品番	エントリー M	品番	エントリー Pg	品番	エントリー M
サイドエントリー	CZO 25 L	16	MZO 25 L20	20				
サイドエントリー			MZO 25 L25	25				
サイドエントリー ハイコンストラクション	CZAO 25 L16	16	MZAO 25 L20	20				
サイドエントリー ハイコンストラクション	CZAO 25 L21	21	MZAO 25 L25	25				
トップエントリー	CZV 25 L	16						
トップエントリー ²⁾			MZV 25 L20	20				
トップエントリー ハイコンストラクション	CZAV 25 L16	16	MZAV 25 L20	20				
トップエントリー ハイコンストラクション	CZAV 25 L21	21	MZAV 25 L25	25				
サイドエントリー ハイコンストラクション アダプタ無し ¹⁾	CZFO 25 L16	16	MZFO 25 L20	20				
サイドエントリー ハイコンストラクション アダプタ無し ¹⁾	CZFO 25 L21	21	MZFO 25 L25	25				
トップエントリー ハイコンストラクション アダプタ無し ¹⁾	CZFV 25 L16	16	MZFV 25 L20	20				
トップエントリー ハイコンストラクション アダプタ無し ¹⁾	CZFV 25 L21	21	MZFV 25 L25	25				
ペグ付き 1レバー ハイコンストラクション			CZAV 25 L216	16 x 2			MZAV 25 L220	20 x 2
ペグ付き,1レバー ハイコンストラクション アダプタ無し ¹⁾			CZFV 25 L216	16 x 2			MZFV 25 L220	20 x 2

- 1) アダプタ無しエンクロージャは、本体にネジ切りしてあります。必ずコンプリートケーブルグランドと共にご使用下さい。
- 2) コンプリートケーブルグランド（別売り）のみご使用いただけます。

CZO L および MZO L ▲

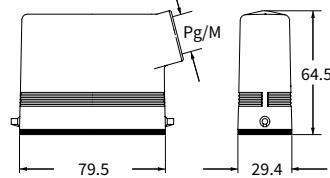

CZAO L - MZAO L および CZAV L - MZAV L ▲

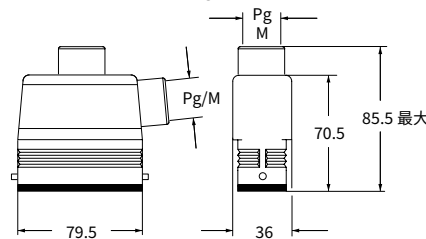

CZV L および MZV L ▲

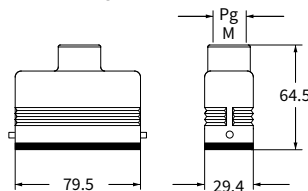

CZFO L - MZFO L および CZFV L - MZFV L ●

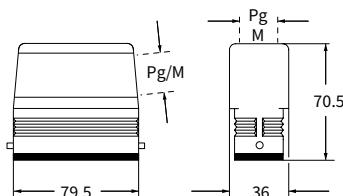

CZAV/CZFV L2 および (MZAV)/MZFV L2 ●

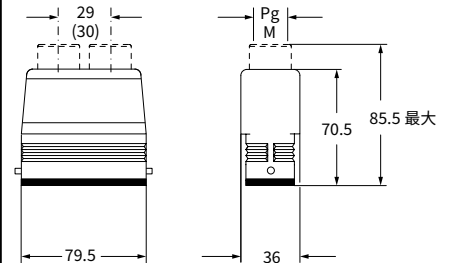

CAIUS Type 4/4X/12



▲ 絶縁ケーブルグランドまたはガスケットなしフィッティング



▲ O-Ring ガスケット付きケーブルグランド



● O-Ring ガスケット付きケーブルグランド および IP67ハウジングと一体成型ペグ・アダプターなしフード使用の場合

CZ および MZ 標準 IL-BRID

インサート		ページ:
CD	25 極+⊕	69
CDD	38 極+⊕	77
CDA	16 極+⊕	100
CSAH	16 極+⊕	101
CDC	16 極+⊕	105

フード, 1ロックレバー付き



カバー



詳細	品番	エントリー Pg	品番	エントリー M	品番 (丸端子付)	品番 (ループ付)
1ロックレバー付き トップエントリー	CZV 25 LG	16	MZV 25 LG20	20		
ベグおよびガスケット付き (1レバー エンクロージャ用)					CZC 25 L	CZC 25 SL
レバー付き (ベグ付き エンクロージャ用)						CZC 25 LG

CZV LG および MZV LG ▲

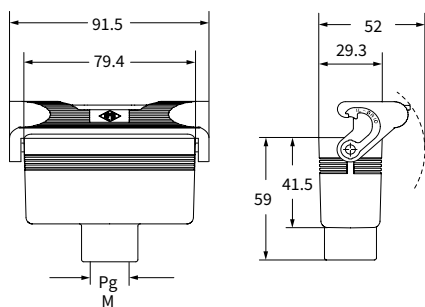

CZC L (SL) ●

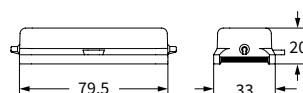

CZC LG ▲

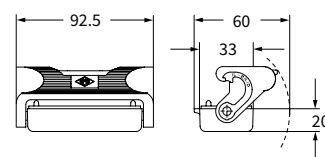

ハウジング固定用

丸端子

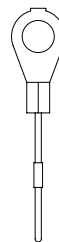

フード固定用

ループ



CAUS® Type 4/4X/12



▲ 絶縁ケーブルグランドまたはガスケットなしフィッティング



▲ O-Ring ガスケット付きケーブルグランド



● CZ7-MZ7ハウジングと組み合わせた場合はIP67 (433ページ参照)

CZAC 標準 IL-BRID

インサート		ページ:	
サイズ “49.16”			
CD	15 極+⊕		68
CDA	10 極+⊕		98
CSAH	10 極+⊕		99
CDC	10 極+⊕		104
MIXO	1 モジュール		282 - 356
サイズ “66.16”			
CD	25 極+⊕		69
CDD	38 極+⊕		77
CDA	16 極+⊕		100
CSAH	16 極+⊕		101
CDC	16 極+⊕		105

フード エントリー無し 後穴あけタイプ



フード エントリー無し 後穴あけタイプ



詳細

品番
(2 ペグ付き)

品番
(2 ペグ付き)

ペグ付き ハイコンストラクション
サイズ “49.16” のエンクロージャ用

CZAC 15 L

CZAC 25 L

ペグ付き ハイコンストラクション
サイズ “66.16” のエンクロージャ用

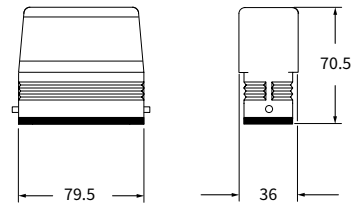
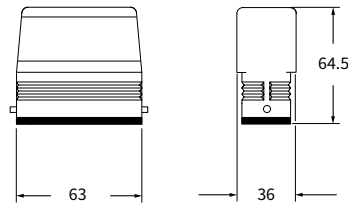

CALUS Type
4/4X/12



CZ7-MZ7ハウジングと組み合わせた場合は
IP67 (432・433ページ参照)