

CGK/MGK (“21.21”) シリーズ

および CG/MG (“44.27”, “57.27”, “77.27”, “104.27”) シリーズ

CGK/MGKおよびCG/MGはEN IEC 60529に基づくIP66/IP68/IP69に対応した防水エンクロージャシリーズです。機械的に強固で電磁ノイズに耐性があります。(EMC対応)。

CG/MG 新シリーズには、コネクタ用のフードとハウジングがあり、保護等級IP68の防塵防水性とEMC基準に準拠した高い機械的堅牢性を併せ持ちます。

エンクロージャは、外部干渉に対する最高レベルの保護をお約束するもので、具体的には、内部に格納された危険構成部品への人体の接触（直接接点）を防ぐと共に、内部のコネクタインサートへの異物（塵埃）侵入や液体の侵入による悪影響から保護します。

バルクヘッドハウジングベースの溝に取り付けられたOリングが、バルクヘッドハウジングとパネル間の防水性を確実なものにします。エンクロージャ端部の周囲にもOリングがもう1つ密着して取り付けられており、コネクタ嵌合時にフードとハウジング間の防水性を確実なものにします。分電盤にエンクロージャを取り付けた際の防水性を確保するために、4箇所M6ネジ穴があるオプションの固定フレームをパネル内に取り付ける必要が生じる場合があります。必ず、エンクロージャ内部に締付ネジを取り付け、ドリルでパネルに取り付け穴を開け、この穴から通常の固定ナットではなく補強用フレームのM6メスネジにしっかりと締め付けてください。

バルクヘッドハウジングは、他のシールをご使用していただく必要がないように、Oリングの内側にネジ取り付け穴を設けてあります。このタイプのエンクロージャは、ケーブルスペースを広く取るため標準タイプに比べ大型ですが、壁厚があるため機械的強度がより高く、取り付けネジ位置は標準タイプのエンクロージャと同じです。

ロック方式には、**バイヨネット式**と**ネジ式**の2種類があります。閉止箇所は非対称な位置に設けてありますので、最適な防水性を確実に得ることができ、必要設置面積が最小で済みます。いずれのタイプも、ロック部品は高品質ステンレス鋼製で、フード内部に固定されています。

ロック部品は、1.5 mm マイナスドライバーまたは10 mm 六角レンチで簡単に取り付け、取り外ししていただけます。フード、ハウジングは全て、鋳造用グレードアルミ合金製で、特に海水による侵食に対する耐性を有します。エポキシ粉体塗装仕上げを施し、キズおよび衝撃に対する高い耐性を備えた製品となっております。

金属製カバーは、エンクロージャと同じ高品質素材製で、短いコードが付いていますので、カバーが紛失したりすることなく、いつでも回収できるようになっております。

応用範囲

車両の外部配線、過酷な環境、高湿度の区域、遮蔽が必要な高感度接続にご使用いただけます。保護等級IP68を満たしておりますので、特に鉄道分野、および耐高圧性、耐衝撃性、耐腐食性といった特性が要求される用途に最適です。また、電磁両立性を得るための優れた電磁遮蔽性を確保することができます。

エンクロージャが正しく取り付けられ、ケーブルエントリーデバイスの等級が同じ以上であれば、表示されているIP66、IP68、IP69保護等級に確実に適合します。

規格EN IEC 60529 準拠保護等級

設置完了したCGK/MGKおよびCG/MG エンクロージャは、機械的に発生するノッキング、異物、湿気、塵埃、水またはその他の洗浄剤、冷却材などの液体といった外部干渉から内部のコネクタインサートを保護します。

このタイプのエンクロージャで得られる保護等級IP68については、規格EN IEC 60529 に全て記載されており、異物および水の浸入に対する保護に基づき、エンクロージャを分類しています。

- **IP68:** 耐じん形、直径1 mm 以上の危険物に対して保護し（第1特性）、継続的（30分未満）に深さ1 m までの水中に水没しても内部に浸水することがない（第2特性）。

また、規格EN IEC 60529 の要求する保護等級**IPX6**、保護等級**IPX9** の両試験に合格しております。

表は、IEC 規格によるIPコード要求される各保護のレベルを表します

| 最初の数字 | 保護 固形物 | 最後の数字 | 保護 水 |
|-------|---|-------|--|
| 6 |  | 8 |  |
| | 危険物のアクセスから保護されています（防塵） | | 継続的に水没しても内部に浸水することがない。 |

CG/MG (“44.27”, “57.27”, “77.27”, “104.27”)

エンクロージャの特徴

- ① EN 60423 に対応した各径Pg メスネジ付きタイプ（プレコード“C”）またはメートルメスネジ付きタイプ（プレコード“M”）のケーブルエントリーがあり、EN IEC62444（旧EN 50262）準拠のケーブルエントリー部品を取り付けできます。取り付け方向は縦、横のいずれかとなります
- ② 鋳造用グレードアルミ合金製（RoHS2対応）クロメート処理ダイカストの堅牢性、防食性に優れたエンクロージャです。サーフェイス・バルフヘッド取り付けのハウジング、可動用のフード及び保護カバーがあります。
- ③ エポキシ・ポリエステル粉体焼付塗装、RAL カラーコード9005 黒とすることで機械的強度と外部物質への抵抗を高めました（CG/MGシリーズのみ）
- ④ インサートは、UL 認証済みグラスファイバー強化難燃熱可塑性樹脂製で、 $-40\sim 125^{\circ}\text{C}$ の温度範囲でのご使用が可能です
- ⑤ インサートのガイドレールは全て、非対称の形状をしており、誤嵌合を防止します。機械的な寿命は500回またはそれ以上の着脱に耐えるものとなっております
- ⑥ インサートは全ての製品が欧州規格EN61984（DIN VDE 0627）に適合すべく製造されており、UL, CSA, EAC, CQCマーク認証取得済みです
- ⑦ 耐経年劣化性、耐油耐燃料性に優れた特殊NBR エラストマー製ガスケット付きで別売りケーブルエントリーデバイスと併せてお使いいただくことで、確実に嵌合コネクタを保護等級IP66/68/69とすることができます。太陽光や外的要因からの保護を高めるためシールは内部に取付されています
- ⑧ 取り付け方法は、六角頭ステンレスネジ式、バイヨネット式2種類のいずれかとなります。六角ネジ頭には溝が付いており、1.5 mマイナスドライバーか10 mm 六角レンチで簡単に取り付け/取り外しができます。ケーブルが水平に出ているエンクロージャ（サイドエントリーのフード）が取り付けられている場合でも、作業が容易です。



バイヨネット
ロック式

締付トルクは、2.5 Nm です。

- ⑨ 緩み防止構造スプリングワッシャー付きのインサート固定用ネジです
- ⑩ 各インサートの両面には、レーザーまたは金型でナンバーまたはコードが刻印されています

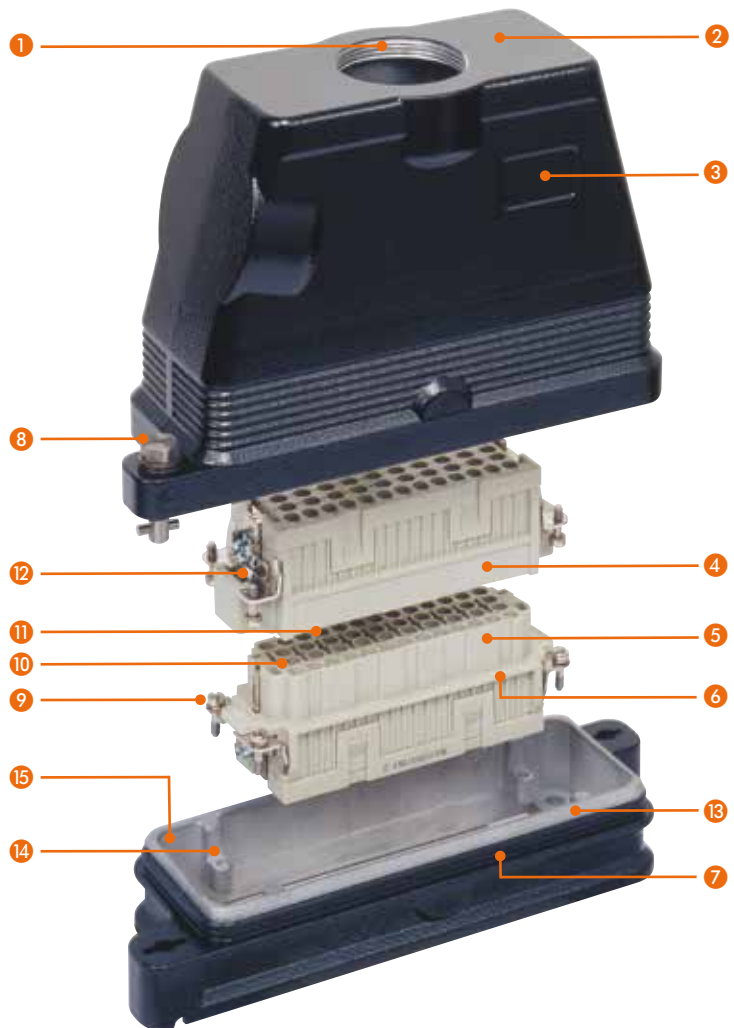

- ⑪ コンタクトは真鍮製で、銀及び金メッキタイプがあり結線方法もネジ式、バネ式（SQUICH）、 45° 端子台（ネジ又はバネ結線）及び、圧着式があります。
- ⑫ 接触面の広い 優先接触保護アース端子です
- ⑬ バルクヘッドハウジングは シールの内側で筐体にネジ固定出来ます。
- ⑭ 幅広のエンクロージャにより配線スペースがより広がっています。
- ⑮ 電磁両立性のための良好な遮蔽、EN61373 鉄道規格準拠の耐振動性、及び加圧水に対する防水性（IPX9）を確実にします。

CGK および MGK IP68タイプ (ネジロック式)

| インサート | ページ: |
|------------------------------|----------|
| CK 3 および 4 極 + ⊕ | 58 |
| CKS 3 および 4 極 + ⊕ | - |
| CKSH 3 および 4 極 + ⊕ | 63 |
| CD * | 8 極 |
| | 2 極 + ⊕ |
| CQ4 | 196 |
| CQ4 H | 2 極 + ⊕ |
| | 197 |
| CQ4 | 3 極 + ⊕ |
| | 198 |
| CQ | 5 極 + ⊕ |
| | 200 |
| CQ | 7 極 + ⊕ |
| | 201 |
| CQ | 12 極 + ⊕ |
| | 203 |
| CQ | 21 極 + ⊕ |
| | 204 |
| CJ KF (CGK I ハウジングにのみ装着できます) | 241 |
| CJK 8FT | 246 |
| CJK 8IFT | 246, 248 |
| CUK 2FT | 256 |
| CUK 3FT | 256 |
| CLK 04 SC | 259 |
| CX 1/2 BD | 263 |

* CD08 インサートで保護等級IP68を確保するためには、CKR 65 Dセットをご購入下さい

☑ この場合、エンクロージャに付属しているネジは使わないでください。

バルクヘッドハウジング



アングル バルクヘッドハウジング



| 詳細 | 品番 | 品番 | エントリー Pg | 品番 | エントリー M |
|----|----|----|----------|----|---------|
|----|----|----|----------|----|---------|

| | | | | | |
|-------------------------|-------|-----------|------|-----------|----|
| バルクヘッドハウジング | CGK I | CGK IA | | | |
| ケーブルエントリー無し (ご要望より承ります) | | CGK IAP13 | 13.5 | MGK IAP20 | 20 |
| ケーブルエントリー付き、底面閉 | | | | | |

アングル バルクヘッドハウジング



- インサートに付属している固定ネジは取り外します
 - エンクロージャに付属しているガスケット付きネジでインサートを固定します。(CD08は除く上記の注を参照)



CGKCP FX
 ダスト保護カバー
 (799ページ)



RAUS® Type 4/4X/12



IEC/EN 60529 に準拠

CGK I

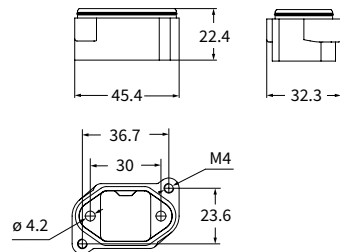

CGK I 用パネルカットアウト寸法

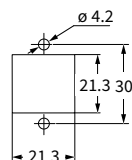

CGK IA

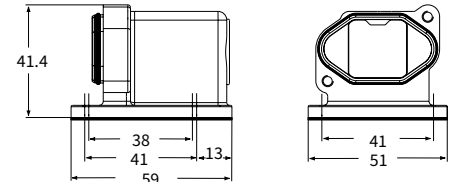

CGK IA 用パネルカットアウト寸法

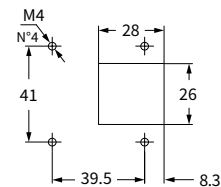

CGK IAP および MGK IAP

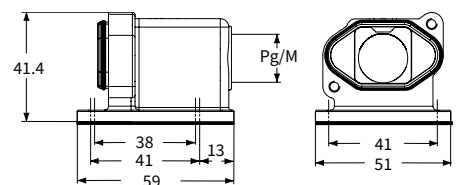

CGK/MGK IAP 用パネルカットアウト寸法

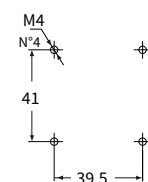

CGK および MGK IP68タイプ (ネジロック式)

| インサート | ページ: |
|----------------------|----------|
| CK 3 および 4 極 + ⊕ | 58 |
| CKS 3 および 4 極 + ⊕ | - |
| CKSH 3 および 4 極 + ⊕ | 63 |
| CD * 8 極 + ⊕ | 67 |
| CQ4 2 極 + ⊕ | 196 |
| CQ4 H 2 極 + ⊕ | 197 |
| CQ4 3 極 + ⊕ | 198 |
| CQ 5 極 + ⊕ | 200 |
| CQ 7 極 + ⊕ | 201 |
| CQ 12 極 + ⊕ | 203 |
| CQ 21 極 + ⊕ | 204 |
| CJ KM (フードにのみ装着できます) | 241 |
| CJK 8MT | 246 |
| CJK 8IMT | 246, 248 |
| CUK 2FT | 256 |
| CUK 3FT | 256 |
| CLK 04 SC | 259 |
| CX 1/2 BD | 263 |

* CD08 インサートで保護等級IP68を確保するためには、CKR 65 Dセットをご購入下さい

☑ この場合、エンクロージャに付属しているネジは使わないでください。

フード



フード



| 詳細 | 品番 | エントリー Pg | 品番 | エントリー M | 品番 | エントリー M |
|----------|---------|----------|---------|---------|---------|---------|
| トップエントリー | CGK V13 | 13.5 | MGK V20 | 20 | | |
| トップエントリー | | | | | MGK V25 | 25 |

- インサートに付属している固定ネジは取り外します
 - エンクロージャに付属しているガスケット付きネジでインサートを固定します。(CD08は除く。上記の注を参照)

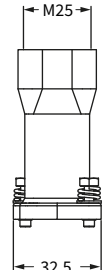
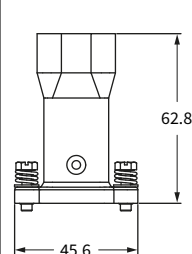
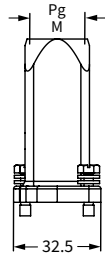
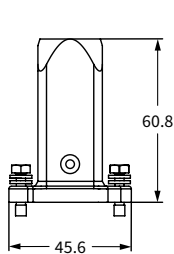

CGKCP MB
 ダスト保護カバー
 (799ページ)



CRUS Type 4/4X/12



IEC/EN 60529 に準拠

CRUS Type 12 Type 4/4X

CKR 65 (D)使用時のみ



IEC/EN 60529 に準拠

CGK IP68タイプ (バイヨネットロック式)

| インサート | ページ: |
|-------------------------------|----------|
| CK 3 および 4 極 + ⊕ | 58 |
| CKS 3 および 4 極 + ⊕ | - |
| CKSH 3 および 4 極 + ⊕ | 63 |
| CD * | 8 極 |
| | 67 |
| CQ4 | 2 極 + ⊕ |
| | 196 |
| CQ4 H | 2 極 + ⊕ |
| | 197 |
| CQ4 | 3 極 + ⊕ |
| | 198 |
| CQ | 5 極 + ⊕ |
| | 200 |
| CQ | 7 極 + ⊕ |
| | 201 |
| CQ | 12 極 + ⊕ |
| | 203 |
| CQ | 21 極 + ⊕ |
| | 204 |
| CJ KF (バルクヘッドハウジングIにのみ装着できます) | 241 |
| CJK 8FT | 246 |
| CJK 8IFT | 246, 248 |
| CUK 2FT | 256 |
| CUK 3FT | 256 |
| CLK 04 SC | 259 |
| CX 1/2 BD | 263 |

* CD08 インサートで保護等級IP68を確保するためには、CKR 65 Dセットをご購入下さい

☑ この場合、エンクロージャに付属しているネジは使わないでください。

バルクヘッドハウジング



詳細

品番

バルクヘッドハウジング

- インサートに付属している固定ネジは取り外します
 - エンクロージャに付属しているガスケット付きネジでインサートを固定します。(CD08は除く。上記の注を参照)。

CGK I B

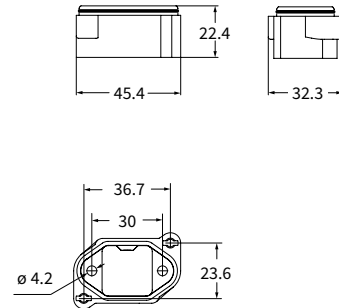

CGK I B 用パネルカットアウト寸法

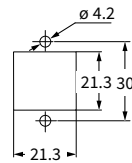

CGKCP FX
 ダスト保護カバー
 (799ページ)



CAUS® Type 4/4X/12



IEC/EN 60529 に準拠

CGK および MGK IP68タイプ (バイオネットロック式)

| インサート | ページ: |
|----------------------|----------|
| CK 3 および 4 極 + ⊕ | 58 |
| CKS 3 および 4 極 + ⊕ | - |
| CKSH 3 および 4 極 + ⊕ | 63 |
| CD * 8 極 | 67 |
| CQ4 2 極 + ⊕ | 196 |
| CQ4 H 2 極 + ⊕ | 197 |
| CQ4 3 極 + ⊕ | 198 |
| CQ 5 極 + ⊕ | 200 |
| CQ 7 極 + ⊕ | 201 |
| CQ 12 極 + ⊕ | 203 |
| CQ 21 極 + ⊕ | 204 |
| CJ KM (フードにのみ装着できます) | 241 |
| CJK 8MT | 246 |
| CJK 8IMT | 246, 248 |
| CUK 2FT | 256 |
| CUK 3FT | 256 |
| CLK 04 SC | 259 |
| CX 1/2 BD | 263 |

* CD08 インサートで保護等級IP68 を確保するためには、CKR 65 D セットをご購入下さい

☑ この場合、エンクロージャに付属しているネジは使わないでください。

フード



フード



| 詳細 | 品番 | エントリー Pg | 品番 | エントリー M | 品番 | エントリー M |
|----------|-----------|----------|-----------|---------|-----------|---------|
| トップエントリー | CGK V13 B | 13.5 | MGK V20 B | 20 | | |
| トップエントリー | | | | | MGK V25 B | 25 |

- インサートに付属している固定ネジは取り外します
 - エンクロージャに付属しているガスケット付きネジでインサートを固定します。(CD08は除く。上記の注を参照)。

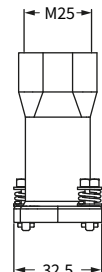
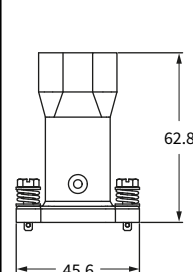
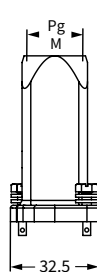
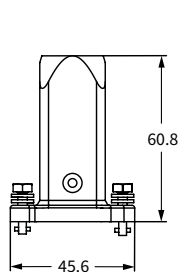

CGKCP MB
 ダスト保護カバー
 (799ページ)



CAIUS Type 4/4X/12



IEC/EN 60529 に準拠

CAIUS Type 12 Type 4/4X

CKR 65 (D)使用時のみ



IEC/EN 60529 に準拠

CG および MG IP68タイプ (ネジロック式)

| インサート | | ページ: |
|---------|----------|-----------|
| CDD | 24 極 + ⊕ | 76 |
| CDS | 9 極 + ⊕ | - |
| CDSH | 9 極 + ⊕ | 86 |
| CDSH NC | 6 極 + ⊕ | 95 |
| CNE | 6 極 + ⊕ | 110 |
| CSE | 6 極 + ⊕ | - |
| CSH | 6 極 + ⊕ | 110 |
| CSH S | 6 極 + ⊕ | 122 |
| CCE | 6 極 + ⊕ | 142 |
| CSS | 6 極 + ⊕ | 160 |
| CQE | 10 極 + ⊕ | 180 |
| MIXO | 2 モジュール | 280 - 357 |

バルクヘッドハウジング



サーフェスマウントハウジング



| 詳細 | 品番 | 品番 | エントリー Pg | 品番 | エントリー M |
|------------------------------------|--------|-----------|----------|-----------|---------|
| ガスケット付き サイズ “44.27” サイズ “44.27” | CGI 06 | CGP 06.29 | 29 | MGP 06.32 | 32 |

CGI

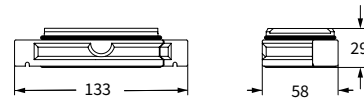

パネルカットアウト寸法

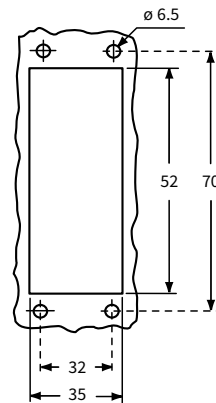

CGP および MGP

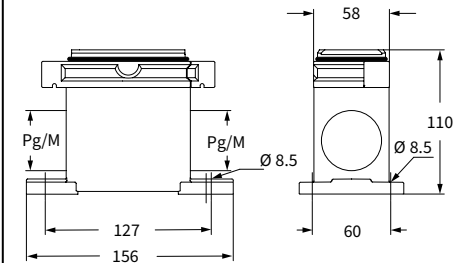

CGCP FX
ダスト保護カバー
(697ページ~)



RAUS® Type
4/4X/12



IEC/EN 60529 に準拠

CG および MG IP68タイプ (ネジロック式)

| インサート | | ページ: |
|---------|----------|-----------|
| CDD | 24 極 + ⊕ | 76 |
| CDS | 9 極 + ⊕ | - |
| CDSH | 9 極 + ⊕ | 86 |
| CDSH NC | 6 極 + ⊕ | 95 |
| CNE | 6 極 + ⊕ | 110 |
| CSE | 6 極 + ⊕ | - |
| CSH | 6 極 + ⊕ | 110 |
| CSH S | 6 極 + ⊕ | 122 |
| CCE | 6 極 + ⊕ | 142 |
| CSS | 6 極 + ⊕ | 160 |
| CQE | 10 極 + ⊕ | 180 |
| MIXO | 2 モジュール | 280 - 357 |

フード



カバー



| 詳細 | 品番 | エントリー Pg | 品番 | エントリー M | 品番 |
|-------------|------------------|----------|------------------|---------|---------------|
| サイド エントリー付き | | | | | |
| サイズ “44.27” | CGO 06.16 | 16 | MGO 06.25 | 25 | |
| サイズ “44.27” | CGO 06.21 | 21 | MGO 06.32 | 32 | |
| サイズ “44.27” | CGO 06.29 | 29 | | | |
| トップ エントリー付き | | | | | |
| サイズ “44.27” | CGV 06.16 | 16 | MGV 06.25 | 25 | |
| サイズ “44.27” | CGV 06.21 | 21 | MGV 06.32 | 32 | |
| サイズ “44.27” | CGV 06.29 | 29 | MGV 06.40 | 40 | |
| サイズ “44.27” | | | | | CGC 06 |

CGO/MGO および CGV/MGV

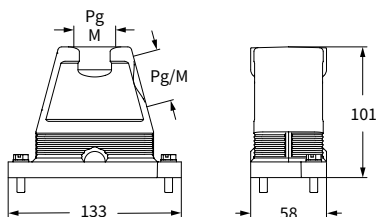

CGC

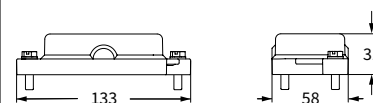

CGCP FX
ダスト保護カバー
(799ページ~)



CALUS® Type
4/4X/12



IEC/EN 60529 に準拠

CG IP68タイプ (バイヨネットロック式)

| インサート | | ページ: |
|---------|----------|-----------|
| CDD | 24 極 + ⊕ | 76 |
| CDS | 9 極 + ⊕ | - |
| CDSH | 9 極 + ⊕ | 86 |
| CDSH NC | 6 極 + ⊕ | 95 |
| CNE | 6 極 + ⊕ | 110 |
| CSE | 6 極 + ⊕ | - |
| CSH | 6 極 + ⊕ | 110 |
| CSH S | 6 極 + ⊕ | 122 |
| CCE | 6 極 + ⊕ | 142 |
| CSS | 6 極 + ⊕ | 160 |
| CQE | 10 極 + ⊕ | 180 |
| MIXO | 2 モジュール | 280 - 357 |

バルクヘッドハウジング



詳細

品番

ガスケット付き サイズ “44.27”

CGI 06 B

CGI B

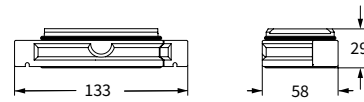

パネルカットアウト寸法

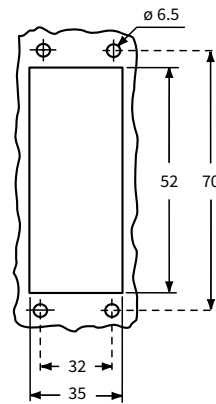

CGCP FX
ダスト保護カバー
(799ページ~)



CAUS® Type
4/4X/12



IEC/EN 60529 に準拠

CG および MG IP68タイプ (バイヨネットロック式)

| インサート | | ページ: |
|---------|----------|-----------|
| CDD | 24 極 + ⊕ | 76 |
| CDS | 9 極 + ⊕ | - |
| CDSH | 9 極 + ⊕ | 86 |
| CDSH NC | 6 極 + ⊕ | 95 |
| CNE | 6 極 + ⊕ | 110 |
| CSE | 6 極 + ⊕ | - |
| CSH | 6 極 + ⊕ | 110 |
| CSH S | 6 極 + ⊕ | 122 |
| CCE | 6 極 + ⊕ | 142 |
| CSS | 6 極 + ⊕ | 160 |
| CQE | 10 極 + ⊕ | 180 |
| MIXO | 2 モジュール | 280 - 357 |

フード



カバー



| 詳細 | 品番 | エントリー Pg | 品番 | エントリー M | 品番 |
|-------------|--------------------|----------|--------------------|---------|-----------------|
| サイド エントリー付き | | | | | |
| サイズ “44.27” | CGO 06.16 B | 16 | MGO 06.25 B | 25 | |
| サイズ “44.27” | CGO 06.21 B | 21 | MGO 06.32 B | 32 | |
| サイズ “44.27” | CGO 06.29 B | 29 | | | |
| トップ エントリー付き | | | | | |
| サイズ “44.27” | CGV 06.16 B | 16 | MGV 06.25 B | 25 | |
| サイズ “44.27” | CGV 06.21 B | 21 | MGV 06.32 B | 32 | |
| サイズ “44.27” | CGV 06.29 B | 29 | MGV 06.40 B | 40 | |
| サイズ “44.27” | | | | | CGC 06 B |

CGO/MGO B および CGV/MGV B

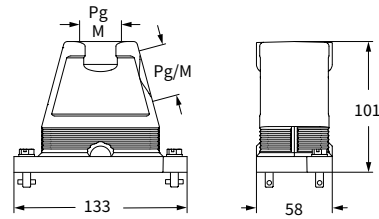

CGC B

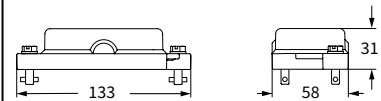

CGCP MB
ダスト保護カバー
(799ページ~)



CALUS® Type 4/4X/12



IEC/EN 60529 に準拠

インサート

| インサート | 極 | ページ |
|-------|----------------|-----------|
| CDD | 42 極 + ⊕ | 78 |
| CDS | 18 極 + ⊕ | - |
| CDSH | 18 極 + ⊕ | 87 |
| CNE | 10 極 + ⊕ | 111 |
| CSE | 10 極 + ⊕ | - |
| CSH | 10 極 + ⊕ | 111 |
| CSH S | 10 極 + ⊕ | 123 |
| CCE | 10 極 + ⊕ | 143 |
| CMSH | 3+2 (補助) 極 + ⊕ | 148 |
| CMCE | 3+2 (補助) 極 + ⊕ | 149 |
| CSS | 10 極 + ⊕ | 161 |
| CQE | 18 極 + ⊕ | 181 |
| CX | 8/24 極 + ⊕ | 208 |
| MIXO | 3 モジュール | 280 - 357 |

ページ:

バルクヘッドハウジング



サーフェスマウントハウジング



詳細

品番

品番

エントリー Pg

品番

エントリー M

ガスケット付き サイズ “57.27”
サイズ “57.27”

CGI 10

CGP 10.29

29

MGP 10.32

32

CGI

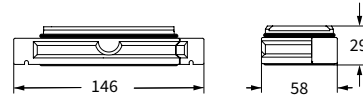

パネルカットアウト寸法

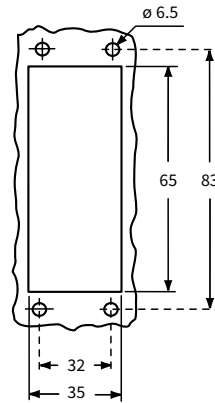

CGP および MGP

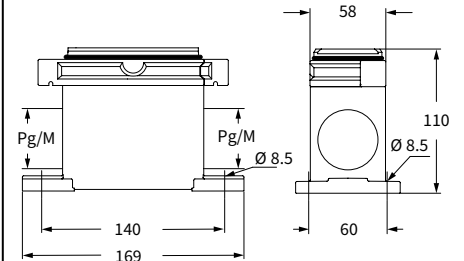

CGCP FX
ダスト保護カバー
(799ページ~)



RAUS® Type
4/4X/12



IEC/EN 60529 に準拠

CG および MG IP68タイプ (ネジロック式)

| インサート | | ページ: |
|-------|----------------|-----------|
| CDD | 42 極 + ⊕ | 78 |
| CDS | 18 極 + ⊕ | - |
| CDSH | 18 極 + ⊕ | 87 |
| CNE | 10 極 + ⊕ | 111 |
| CSE | 10 極 + ⊕ | - |
| CSH | 10 極 + ⊕ | 111 |
| CSH S | 10 極 + ⊕ | 123 |
| CCE | 10 極 + ⊕ | 143 |
| CMSH | 3+2 (補助) 極 + ⊕ | 148 |
| CMCE | 3+2 (補助) 極 + ⊕ | 149 |
| CSS | 10 極 + ⊕ | 161 |
| CQE | 18 極 + ⊕ | 181 |
| CX | 8/24 極 + ⊕ | 208 |
| MIXO | 3 モジュール | 280 - 357 |

フード



カバー



| 詳細 | 品番 | エントリー Pg | 品番 | エントリー M |
|-------------|------------------|----------|------------------|---------|
| サイド エントリー付き | | | | |
| サイズ “57.27” | CGO 10.16 | 16 | MGO 10.25 | 25 |
| サイズ “57.27” | CGO 10.21 | 21 | MGO 10.32 | 32 |
| サイズ “57.27” | CGO 10.29 | 29 | | |
| トップ エントリー付き | | | | |
| サイズ “57.27” | CGV 10.16 | 16 | MGV 10.25 | 25 |
| サイズ “57.27” | CGV 10.21 | 21 | MGV 10.32 | 32 |
| サイズ “57.27” | CGV 10.29 | 29 | MGV 10.40 | 40 |

CGC 10

CGO/MGO および CGV/MGV

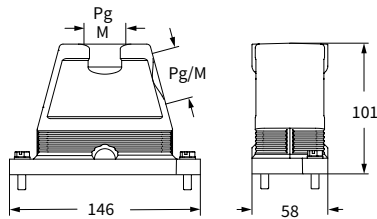

CGC

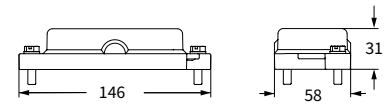

CGCP MB
ダスト保護カバー
(799ページ~)



UL® Type
4/4X/12



IEC/EN 60529 に準拠

CG IP68タイプ (バイヨネットロック式)

| インサート | | ページ: |
|-------|----------------|-----------|
| CDD | 42 極 + ⊕ | 78 |
| CDS | 18 極 + ⊕ | - |
| CDSH | 18 極 + ⊕ | 87 |
| CNE | 10 極 + ⊕ | 111 |
| CSE | 10 極 + ⊕ | - |
| CSH | 10 極 + ⊕ | 111 |
| CSH S | 10 極 + ⊕ | 123 |
| CCE | 10 極 + ⊕ | 143 |
| CMSH | 3+2 (補助) 極 + ⊕ | 148 |
| CMCE | 3+2 (補助) 極 + ⊕ | 149 |
| CSS | 10 極 + ⊕ | 161 |
| CQE | 18 極 + ⊕ | 181 |
| CX | 8/24 極 + ⊕ | 208 |
| MIXO | 3 モジュール | 280 - 357 |

バルクヘッドハウジング



詳細

品番

ガスケット付、サイズ“57.27”

CGI 10 B

CGI B

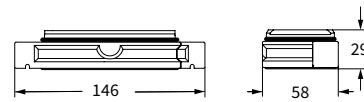

パネルカットアウト寸法

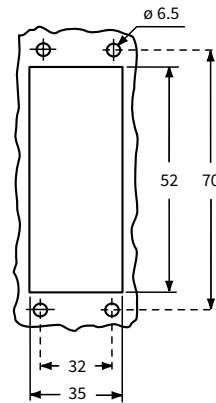

CGCP FX
ダスト保護カバー
(799ページ~)



CAUS® Type 4/4X/12



IEC/EN 60529 に準拠

CG および MG IP68タイプ (バイヨネットロック式)

| インサート | | ページ: |
|-------|----------------|-----------|
| CDD | 42 極 + ⊕ | 78 |
| CDS | 18 極 + ⊕ | - |
| CDSH | 18 極 + ⊕ | 87 |
| CNE | 10 極 + ⊕ | 111 |
| CSE | 10 極 + ⊕ | - |
| CSH | 10 極 + ⊕ | 111 |
| CSH S | 10 極 + ⊕ | 123 |
| CCE | 10 極 + ⊕ | 143 |
| CMSh | 3+2 (補助) 極 + ⊕ | 148 |
| CMCE | 3+2 (補助) 極 + ⊕ | 149 |
| CSS | 10 極 + ⊕ | 161 |
| CQE | 18 極 + ⊕ | 181 |
| CX | 8/24 極 + ⊕ | 208 |
| MIXO | 3 モジュール | 280 - 357 |

フード



カバー



| 詳細 | 品番 | エントリー Pg | 品番 | エントリー M | 品番 |
|-------------|--------------------|----------|--------------------|---------|-----------------|
| サイド エントリー付き | | | | | |
| サイズ “57.27” | CGO 10.16 B | 16 | MGO 10.25 B | 25 | |
| サイズ “57.27” | CGO 10.21 B | 21 | MGO 10.32 B | 32 | |
| サイズ “57.27” | CGO 10.29 B | 29 | | | |
| トップ エントリー付き | | | | | |
| サイズ “57.27” | CGV 10.16 B | 16 | MGV 10.25 B | 25 | |
| サイズ “57.27” | CGV 10.21 B | 21 | MGV 10.32 B | 32 | |
| サイズ “57.27” | CGV 10.29 B | 29 | MGV 10.40 B | 40 | |
| サイズ “57.27” | | | | | CGC 10 B |

CGO/MGO B および CGV/MGV B

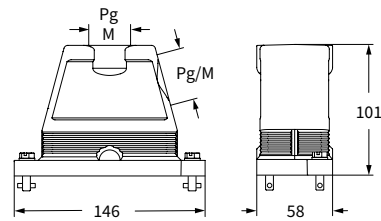

CGC B

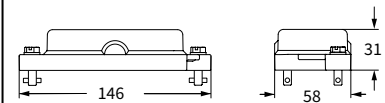

CGCP MB
ダスト保護カバー
(799ページ~)



CALUS® Type 4/4X/12



IEC/EN 60529 に準拠

CG および MG IP68タイプ (ネジロック式)

| インサート | | ページ: |
|------------|---------------------------|-----------|
| CD | 40 極 + ⊕ | 70 |
| CDD | 72 極 + ⊕ | 79 |
| CDS | 27 極 + ⊕ | - |
| CDSH | 27 極 + ⊕ | 88 |
| CNE | 16 極 + ⊕ | 112 |
| CSE | 16 極 + ⊕ | - |
| CSH | 16 極 + ⊕ | 112 |
| CSH S | 16 極 + ⊕ | 124 |
| CCE | 16 極 + ⊕ | 144 |
| CMSH, CMCE | 6+2 (補助) 極 + ⊕ | 150 - 151 |
| CSS | 16 極 + ⊕ | 162 |
| CQE | 32 極 + ⊕ | 182 |
| CQEE | 40 極 + ⊕ | 188 |
| CP | 6 極 + ⊕ | 190 |
| CX | 6/12, 6/36 および 12/2 極 + ⊕ | 211 - 217 |
| CX | 4/0 および 4/2 極 + ⊕ | 218 - 219 |
| MIXO | 4 モジュール | 280 - 357 |

バルクヘッドハウジング



サーフェスマウントハウジング



| 詳細 | 品番 | 品番 | エントリー Pg | 品番 | エントリー M |
|-----------------------------------|--------|-----------|----------|-----------|---------|
| ガスケット付、サイズ “77.27” サイズ “77.27” | CGI 16 | CGP 16.36 | 36 | MGP 16.40 | 40 |

CGI

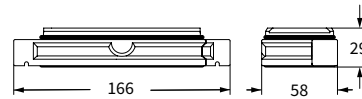

パネルカットアウト寸法

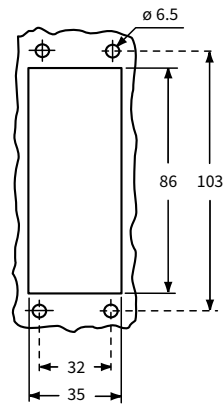

CGP および MGP

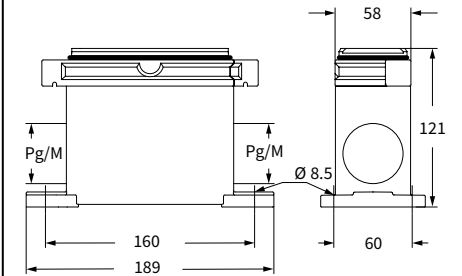

CGCP FX
ダスト保護カバー
(799ページ~)



CAUS® Type
4/4X/12



IEC/EN 60529 に準拠

CG および MG IP68タイプ (ネジロック式)

| インサート | | ページ: |
|------------|---------------------------|-----------|
| CD | 40 極 + ⊕ | 70 |
| CDD | 72 極 + ⊕ | 79 |
| CDS | 27 極 + ⊕ | - |
| CDSH | 27 極 + ⊕ | 88 |
| CNE | 16 極 + ⊕ | 112 |
| CSE | 16 極 + ⊕ | - |
| CSH | 16 極 + ⊕ | 112 |
| CSH S | 16 極 + ⊕ | 124 |
| CCE | 16 極 + ⊕ | 144 |
| CMSH, CMCE | 6+2 (補助) 極 + ⊕ | 150 - 151 |
| CSS | 16 極 + ⊕ | 162 |
| CQE | 32 極 + ⊕ | 182 |
| CQEE | 40 極 + ⊕ | 188 |
| CP | 6 極 + ⊕ | 190 |
| CX | 6/12, 6/36 および 12/2 極 + ⊕ | 211 - 217 |
| CX | 4/0 および 4/2 極 + ⊕ | 218 - 219 |
| MIXO | 4 モジュール | 280 - 357 |

フード



カバー



| 詳細 | 品番 | エントリー Pg | 品番 | エントリー M | 品番 |
|-------------|-------------------|----------|-------------------|---------|----|
| サイド エントリー付き | | | | | |
| サイズ “77.27” | CGO 16.21 | 21 | MGO 16.32 | 32 | |
| サイズ “77.27” | CGO 16.29 | 29 | MGO 16.40 | 40 | |
| サイズ “77.27” | CGO 16.36 | 36 | MGO 16.50 | 50 | |
| トップ エントリー付き | | | | | |
| サイズ “77.27” | | | MGV 16.25 | 25 | |
| サイズ “77.27” | | | MGV 16.225 | 25 x 2 | |
| サイズ “77.27” | CGV 16.21 | 21 | MGV 16.32 | 32 | |
| サイズ “77.27” | CGV 16.221 | 21 x 2 | | | |
| サイズ “77.27” | CGV 16.29 | 29 | MGV 16.40 | 40 | |
| サイズ “77.27” | CGV 16.36 | 36 | MGV 16.50 | 50 | |

CGC 16

CGO/MGO および CGV/MGV

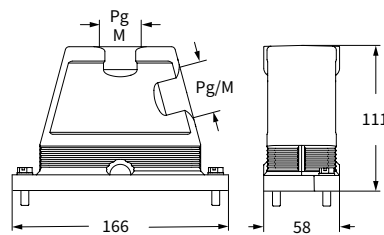

CGC

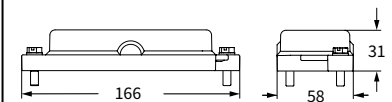

CGCP MB
ダスト保護カバー
(799ページ~)



CALUS® Type
4/4X/12



IEC/EN 60529 に準拠

CG IP68タイプ (バイヨネットロック式)

| インサート | | ページ: |
|------------|---------------------------|-----------|
| CD | 40 極 + ⊕ | 70 |
| CDD | 72 極 + ⊕ | 79 |
| CDS | 27 極 + ⊕ | - |
| CDSH | 27 極 + ⊕ | 88 |
| CNE | 16 極 + ⊕ | 112 |
| CSE | 16 極 + ⊕ | - |
| CSH | 16 極 + ⊕ | 112 |
| CSH S | 16 極 + ⊕ | 124 |
| CCE | 16 極 + ⊕ | 144 |
| CMSH, CMCE | 6+2 (補助) 極 + ⊕ | 150 - 151 |
| CSS | 16 極 + ⊕ | 162 |
| CQE | 32 極 + ⊕ | 182 |
| CQEE | 40 極 + ⊕ | 188 |
| CP | 6 極 + ⊕ | 190 |
| CX | 6/12, 6/36 および 12/2 極 + ⊕ | 211 - 217 |
| CX | 4/0 および 4/2 極 + ⊕ | 218 - 219 |
| MIXO | 4 モジュール | 280 - 357 |

バルクヘッドハウジング



詳細

品番

ガスケット付き サイズ “77.27”

CGI 16 B

CGI B

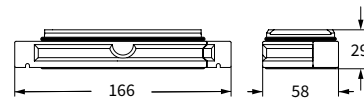

パネルカットアウト寸法

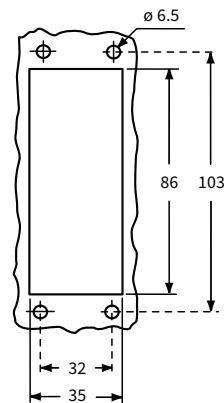

CGCP FX
ダスト保護カバー
(799ページ~)



CAUS® Type
4/4X/12



IEC/EN 60529 に準拠

CG および MG

IP68タイプ (バイヨネットロック式)

| インサート | | ページ: |
|------------|---------------------------|-----------|
| CD | 40 極 + ⊕ | 70 |
| CDD | 72 極 + ⊕ | 79 |
| CDS | 27 極 + ⊕ | - |
| CDSH | 27 極 + ⊕ | 88 |
| CNE | 16 極 + ⊕ | 112 |
| CSE | 16 極 + ⊕ | - |
| CSH | 16 極 + ⊕ | 112 |
| CSH S | 16 極 + ⊕ | 124 |
| CCE | 16 極 + ⊕ | 144 |
| CMSH, CMCE | 6+2 (補助) 極 + ⊕ | 150 - 151 |
| CSS | 16 極 + ⊕ | 162 |
| CQE | 32 極 + ⊕ | 182 |
| CQEE | 40 極 + ⊕ | 188 |
| CP | 6 極 + ⊕ | 190 |
| CX | 6/12, 6/36 および 12/2 極 + ⊕ | 211 - 217 |
| CX | 4/0 および 4/2 極 + ⊕ | 218 - 219 |
| MIXO | 4 モジュール | 280 - 357 |

フード



カバー



| 詳細 | 品番 | エントリー Pg | 品番 | エントリー M | 品番 |
|-------------|---------------------|----------|---------------------|---------|----|
| サイド エントリー付き | | | | | |
| サイズ “77.27” | CGO 16.21 B | 21 | MGO 16.32 B | 32 | |
| サイズ “77.27” | CGO 16.29 B | 29 | MGO 16.40 B | 40 | |
| サイズ “77.27” | CGO 16.36 B | 36 | MGO 16.50 B | 50 | |
| トップ エントリー付き | | | | | |
| サイズ “77.27” | | | MGV 16.25 B | 25 | |
| サイズ “77.27” | | | MGV 16.225 B | 25 x 2 | |
| サイズ “77.27” | CGV 16.21 B | 21 | MGV 16.32 B | 32 | |
| サイズ “77.27” | CGV 16.221 B | 21 x 2 | | | |
| サイズ “77.27” | CGV 16.29 B | 29 | MGV 16.40 B | 40 | |
| サイズ “77.27” | CGV 16.36 B | 36 | MGV 16.50 B | 50 | |

CGC 16 B

CGO/MGO B および CGV/MGV B

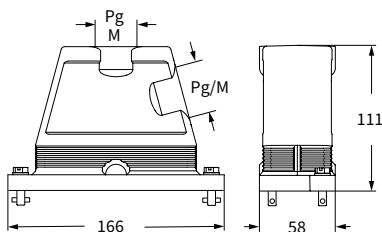

CGC B

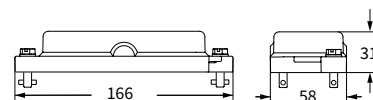

CGCP MB
ダスト保護カバー
(799ページ~)



CALUS® Type
4/4X/12



IEC/EN 60529 に準拠

CG および MG IP68タイプ (ネジロック式)

インサート

| インサート | ページ |
|-------|----------------------------|
| CD | 64 極 + ⊕ 72 |
| CDD | 108 極 + ⊕ 81 |
| CDS | 42 極 + ⊕ - |
| CDSH | 42 極 + ⊕ 89 |
| CNE | 24 極 + ⊕ 113 |
| CSE | 24 極 + ⊕ - |
| CSH | 24 極 + ⊕ 113 |
| CSH S | 24 極 + ⊕ 125 |
| CCE | 24 極 + ⊕ 145 |
| CMSH | 10+2 (補助) 極 + ⊕ 152 |
| CMCE | 10+2 (補助) 極 + ⊕ 153 |
| CSS | 24 極 + ⊕ 163 |
| CQE | 46 極 + ⊕ 183 |
| CQEE | 64 極 + ⊕ 189 |
| CX | 4/8 および 6/6 極 + ⊕ 222, 224 |
| MIXO | 6 モジュール 280 - 357 |

ページ:

バルクヘッドハウジング



サーフェスマウントハウジング



詳細

品番

品番

エントリー Pg

品番

エントリー M

ガスケット付き サイズ “104.27”

CGI 24

サイズ “104.27”
サイズ “104.27”

CGP 24.36 36
CGP 24.236 36 x 2

36

MGP 24.40 40
MGP 24.240 40 x 2

40
40 x 2

CGI

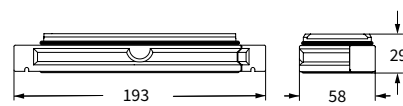

パネルカットアウト寸法

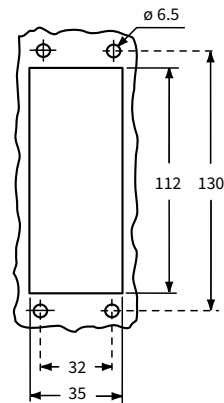

CGP および MGP

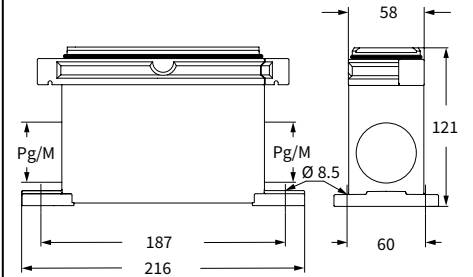

CGCP FX
ダスト保護カバー
(799ページ~)



CAIUS® Type 4/4X/12



IEC/EN 60529 に準拠

CG および MG IP68タイプ (ネジロック式)

| インサート | | ページ: |
|-------|-------------------|-----------|
| CD | 64 極 + ⊕ | 72 |
| CDD | 108 極 + ⊕ | 81 |
| CDS | 42 極 + ⊕ | - |
| CDSH | 42 極 + ⊕ | 89 |
| CNE | 24 極 + ⊕ | 113 |
| CSE | 24 極 + ⊕ | - |
| CSH | 24 極 + ⊕ | 113 |
| CSH S | 24 極 + ⊕ | 125 |
| CCE | 24 極 + ⊕ | 145 |
| CMSH | 10+2 (補助) 極 + ⊕ | 152 |
| CMCE | 10+2 (補助) 極 + ⊕ | 153 |
| CSS | 24 極 + ⊕ | 163 |
| CQE | 46 極 + ⊕ | 183 |
| CQEE | 64 極 + ⊕ | 189 |
| CX | 4/8 および 6/6 極 + ⊕ | 222, 224 |
| MIXO | 6 モジュール | 280 - 357 |

フード



カバー



| 詳細 | 品番 | エントリー Pg | 品番 | エントリー M | 品番 |
|--------------|-------------------|----------|-------------------|---------|---------------|
| サイド エントリー付き | | | | | |
| サイズ “104.27” | CGO 24.21 | 21 | MGO 24.32 | 32 | |
| サイズ “104.27” | CGO 24.29 | 29 | MGO 24.40 | 40 | |
| サイズ “104.27” | CGO 24.36 | 36 | MGO 24.50 | 50 | |
| トップ エントリー付き | | | | | |
| サイズ “104.27” | | | MGV 24.325 | 25 x 3 | |
| サイズ “104.27” | CGV 24.21 | 21 | MGV 24.32 | 32 | |
| サイズ “104.27” | | | MGV 24.232 | 32 x 2 | |
| サイズ “104.27” | CGV 24.29 | 29 | MGV 24.40 | 40 | |
| サイズ “104.27” | CGV 24.229 | 29 x 2 | MGV 24.240 | 40 x 2 | |
| サイズ “104.27” | CGV 24.36 | 36 | MGV 24.50 | 50 | |
| サイズ “104.27” | | | | | CGC 24 |

CGO/MGO および CGV/MGV

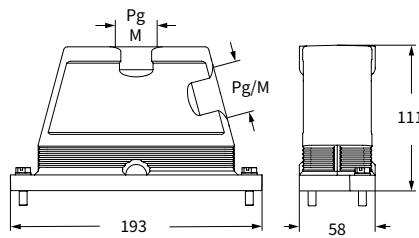

CGC

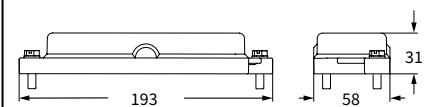

CGCP MB
ダスト保護カバー
(799ページ~)



CALUS® Type
4/4X/12



IEC/EN 60529 に準拠

CG IP68タイプ (バイヨネットロック式)

インサート

ページ:

| | | |
|-------|-------------------|-----------|
| CD | 64 極 + ⊕ | 72 |
| CDD | 108 極 + ⊕ | 81 |
| CDS | 42 極 + ⊕ | - |
| CDSH | 42 極 + ⊕ | 89 |
| CNE | 24 極 + ⊕ | 113 |
| CSE | 24 極 + ⊕ | - |
| CSH | 24 極 + ⊕ | 113 |
| CSH S | 24 極 + ⊕ | 125 |
| CCE | 24 極 + ⊕ | 145 |
| CMSH | 10+2 (補助) 極 + ⊕ | 152 |
| CMCE | 10+2 (補助) 極 + ⊕ | 153 |
| CSS | 24 極 + ⊕ | 163 |
| CQE | 46 極 + ⊕ | 183 |
| CQEE | 64 極 + ⊕ | 189 |
| CX | 4/8 および 6/6 極 + ⊕ | 222, 224 |
| MIXO | 6 モジュール | 280 - 357 |

バルクヘッドハウジング



詳細

品番

ガスケット付き サイズ “104.27”

CGI 24 B

CGI B

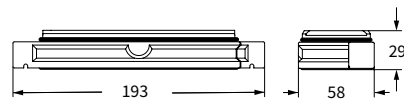

パネルカットアウト寸法

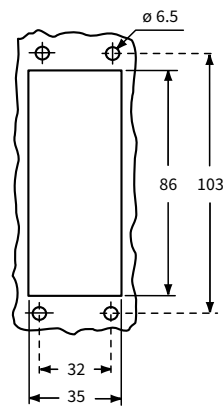

CGCP FX
ダスト保護カバー
(799ページ~)



RAUS® Type
4/4X/12



IEC/EN 60529 に準拠

CG および MG IP68タイプ (バイヨネットロック式)

| インサート | | ページ: |
|-------|-------------------|-----------|
| CD | 64 極 + ⊕ | 72 |
| CDD | 108 極 + ⊕ | 81 |
| CDS | 42 極 + ⊕ | - |
| CDSH | 42 極 + ⊕ | 89 |
| CNE | 24 極 + ⊕ | 113 |
| CSE | 24 極 + ⊕ | - |
| CSH | 24 極 + ⊕ | 113 |
| CSH S | 24 極 + ⊕ | 125 |
| CCE | 24 極 + ⊕ | 145 |
| CMSH | 10+2 (補助) 極 + ⊕ | 152 |
| CMCE | 10+2 (補助) 極 + ⊕ | 153 |
| CSS | 24 極 + ⊕ | 163 |
| CQE | 46 極 + ⊕ | 183 |
| CQEE | 64 極 + ⊕ | 189 |
| CX | 4/8 および 6/6 極 + ⊕ | 222, 224 |
| MIXO | 6 モジュール | 280 - 357 |

フード



カバー



| 詳細 | 品番 | エントリー Pg | 品番 | エントリー M | 品番 |
|--------------|---------------------|----------|---------------------|---------|----|
| サイド エントリー付き | | | | | |
| サイズ “104.27” | CGO 24.21 B | 21 | MGO 24.32 B | 32 | |
| サイズ “104.27” | CGO 24.29 B | 29 | MGO 24.40 B | 40 | |
| サイズ “104.27” | CGO 24.36 B | 36 | MGO 24.50 B | 50 | |
| トップ エントリー付き | | | | | |
| サイズ “104.27” | | | MGV 24.325 B | 25 x 3 | |
| サイズ “104.27” | CGV 24.21 B | 21 | MGV 24.32 B | 32 | |
| サイズ “104.27” | | | MGV 24.232 B | 32 x 2 | |
| サイズ “104.27” | CGV 24.29 B | 29 | MGV 24.40 B | 40 | |
| サイズ “104.27” | CGV 24.229 B | 29 x 2 | MGV 24.240 B | 40 x 2 | |
| サイズ “104.27” | CGV 24.36 B | 36 | MGV 24.50 B | 50 | |

CGC 24 B

CGO/MGO B および CGV/MGV B

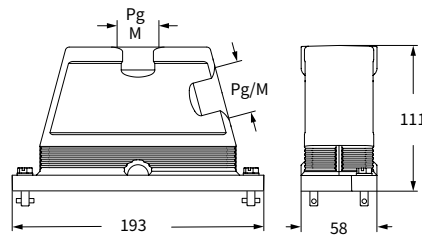

CGC B

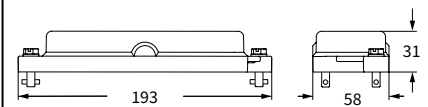

CGCP MB
ダスト保護カバー
(799ページ~)



CALUS® Type
4/4X/12



IEC/EN 60529 に準拠

バルクヘッドハウジング:

サイズ “44.27”
 サイズ “57.27”
 サイズ “77.27”
 サイズ “104.27”

ページ:

710 - 713
 714 - 717
 718 - 721
 722 - 725

補強フレーム
 バルクヘッドハウジング用



詳細

品番

サイズ “44.27”
 サイズ “57.27”
 サイズ “77.27”
 サイズ “104.27”

CG 06 FL
 CG 10 FL
 CG 16 FL
 CG 24 FL

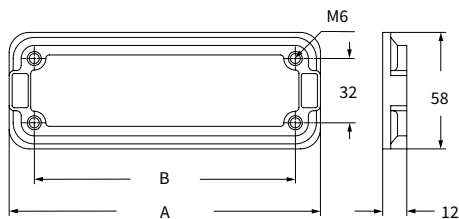

| 品番 | A | B |
|----------|-----|-----|
| CG 06 FL | 96 | 70 |
| CG 10 FL | 109 | 83 |
| CG 16 FL | 129 | 103 |
| CG 24 FL | 156 | 130 |

