



LS-タイプ シリーズ

ステージ・劇場向け

LSタイプエンクロージャはエンターテインメント産業の用途(照明用電源・ミキサー・調光パネル等)におけるソリューションです。適合範囲は広く、劇場用ステージ・撮影セット・テレビスタジオ・ディスコ・展示会ブース・コンサートホール・夜間イベントなど屋内・屋外に適用可能です。

すべての部品は上品なRAL9005 黒を採用し、暗闇に同化しエンターテインメントを妨げないデザインになっています。

☑ 特徴

- LS-TYPEシリーズは舞台のそばに設置いただくことが可能です。本シリーズは目立つ部品を含んでおらず、樹脂レバーは簡単に交換が可能です。

✔ パッケージには、UL 認証(米国、カナダ向け)の NEMA 4、NEMA 4X、およびNEMA 12 の保護等級が表記されております。保護等級は、IP65、およびIP69K となります。



ポイント

使用材料の特性

CH..N, MA..Nおよび MH..N, MF..N

LS-タイプ シリーズ

- ☑ アルミダイキャスト合金製
- ☑ RAL 9005エポキシ粉体塗装
- ☑ 経年劣化、油分、油脂および燃料に耐性を持つ
ビニルニトルエラストマー製ガスケット
- ☑ 黒色樹脂製レバー
- ☑ 周囲環境温度 -40 °C ~ +125 °C

CH..N - MA..N および MH..N - MF..N LS-タイプ

インサート

ページ:

CDD	24 極 + ⊕	76
CDS	9 極 + ⊕	-
CDSH	9 極 + ⊕	86
CNE	6 極 + ⊕	110
CSE	6 極 + ⊕	-
CSH	6 極 + ⊕	110
CSH S	6 極 + ⊕	122
CCE	6 極 + ⊕	142
CSS	6 極 + ⊕	160
CT, CTSE (16A) *	10 極 + ⊕	172
CQE	10 極 + ⊕	180
MIXO	2 モジュール	280 - 357

*) バルクヘッドハウジング CHIN 06 LCH および CHIN 06 Lにのみ装着できます

ハウジング 2ペグ付き および 1レバー



フード 2ペグ付き



詳細

品番 エントリー
M

品番 エントリー
M

バルクヘッドハウジング, 2ペグ付き

CHIN 06 LCH

バルクヘッドハウジング, レバー付き

CHIN 06 L

サーフェスマウントハウジング, ハイコンストラクションレバー付き

MAPN 06 L32 32

ペグ付き サイドエントリー

MHON 06 L25 25

ペグ付き トップエントリー

MHVN 06 L25 25

ペグ付き サイドエントリー ハイコンストラクションアダプタ無し 1)

MFON 06 L25 25

ペグ付き トップエントリー ハイコンストラクションアダプタ無し 1)

MFVN 06 L25 25

1) アダプタ無しエンクロージャは、本体にネジ切りしてあります。必ずコンプリートケーブルグランドと共にご使用下さい。

- RAL9005黒色エポキシポリエステル粉体塗装
- RAL9005黒色難燃熱可塑性樹脂製ロックingleレバー

CHIN LCH

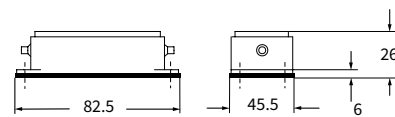

CHIN L

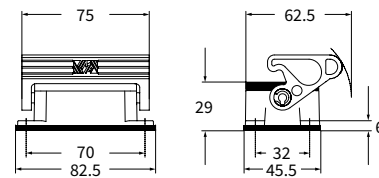

MAPN L32

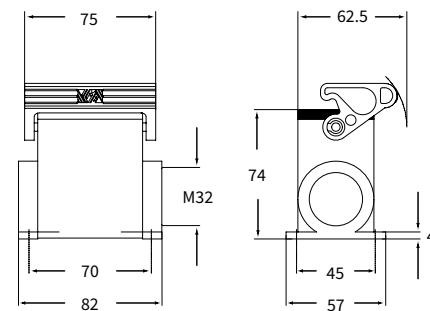

バルクヘッドハウジング用パネルカットアウト寸法 CHIN LCH および CHIN L

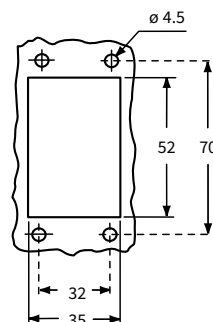

MHON L25

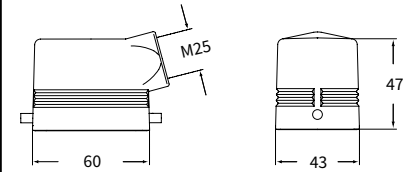

MHVN L25

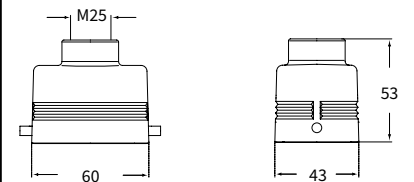

MFON L25

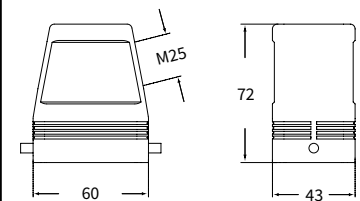

MFVN L25

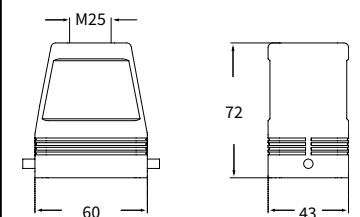

CR LN
スペアレバー
“44.27”
エンクロージャ用

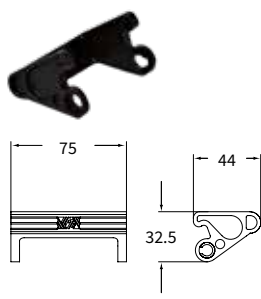

RAUS® Type 4/4X/12



LS-タイプ

CH..N および MH..N - MF..N LS-タイプ

インサート		ページ:
CDD	24 極 + ⊕	76
CDS	9 極 + ⊕	-
CDSH	9 極 + ⊕	86
CNE	6 極 + ⊕	110
CSE	6 極 + ⊕	-
CSH	6 極 + ⊕	110
CSH S	6 極 + ⊕	122
CCE	6 極 + ⊕	142
CSS	6 極 + ⊕	160
CQE	10 極 + ⊕	180
MIXO	2 モジュール	280 - 357

フード 1レバー付き



カバー



詳細	品番	エントリー M	品番 (丸端子)	品番 (ループ)
----	----	------------	-------------	-------------

レバー ガasket付き トップエントリー
レバー ガasket付き トップエントリー ハイコンストラクション
アダプタ無し¹⁾

MHVN 06 LG25 25
MFVN 06 LG25 25

カバー ペグ付き
カバー レバー付き

CHCN 06 L

CHCN 06 LG

¹⁾ アダプタ無しエンクロージャは、本体にネジ切りしてあります。必ずコンプリートケーブルグランドと共にご使用下さい。

- RAL9005黒色エポキシポリエステル粉体塗装
- RAL9005黒色難燃熱可塑樹脂製ロックingleバー

MHVN LG25

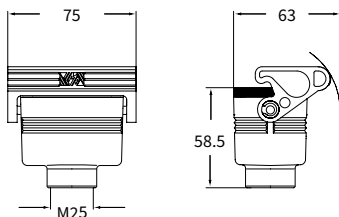

MFVN LG25

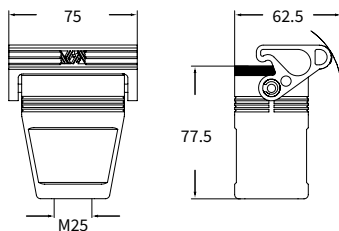

CHCN L

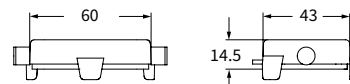

CHCN LG

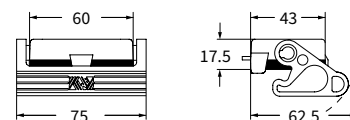

CR LN
スペアレバー
“44.27”
エンクロージャ用

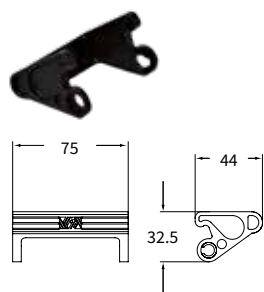

CALUS Type 4/4X/12



ハウジング
固定用

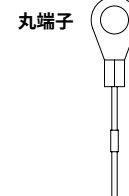

フード
固定用

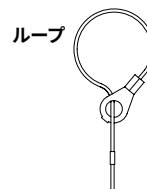

CH..N - MA..N および MH..N - MF..N LS-タイプ

インサート		ページ:
CDD	42 極 + ⊕	78
CDS	18 極 + ⊕	-
CDSH	18 極 + ⊕	87
CNE	10 極 + ⊕	111
CSE	10 極 + ⊕	-
CSH	10 極 + ⊕	111
CSH S	10 極 + ⊕	123
CCE	10 極 + ⊕	143
CMSH	3+2 (補助) 極 + ⊕	148
CMCE	3+2 (補助) 極 + ⊕	149
CSS	10 極 + ⊕	161
CT, CTSE (16A) *	10 極 + ⊕	173
CQE	18 極 + ⊕	181
CX	8/24 極 + ⊕	208
MIXO	3 モジュール	280 - 357

*) バルクヘッドハウジング CHIN 10 CH および CHIN 10 にも装着できます

ハウジング 4ペグおよびレバー付き



フード 4ペグ付き



詳細	品番	エントリー M	品番	エントリー M
バルクヘッドハウジング, 4ペグ付き	CHIN 10 CH			
バルクヘッドハウジング, 2レバー付き	CHIN 10			
サーフェスマウントハウジング, ハイコンストラクション2レバー付き	MAPN 10.32	32		
ペグ付き サイドエントリー			MHON 10.25	25
ペグ付き トップエントリー			MHVN 10.25	25
ペグ付き サイドエントリー ハイコンストラクションアダプタ無し 1)			MFON 10.32	32
ペグ付き トップエントリー ハイコンストラクションアダプタ無し 1)			MFVN 10.32	32

1) アダプタ無しエンクロージャは、本体にネジ切りしてあります。必ずコンプリートケーブルグランドと共にご使用下さい。

- RAL9005黒色エポキシポリエステル粉体塗装
- RAL9005黒色難燃熱可塑性樹脂製ロックレバー

CHIN CH

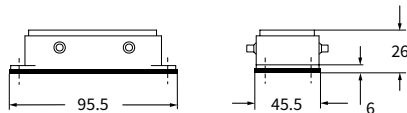

CHIN

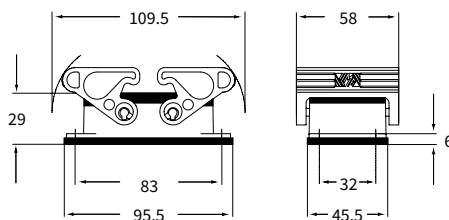

MAPN

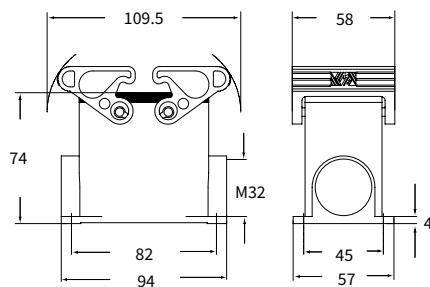

バルクヘッドハウジング用パネルカットアウト寸法 CHIN CH および CHIN

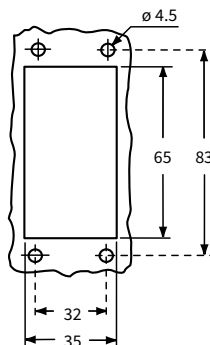

MHON

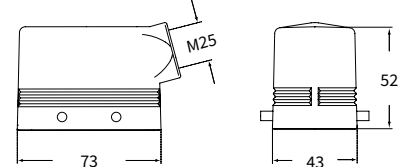

MHVN

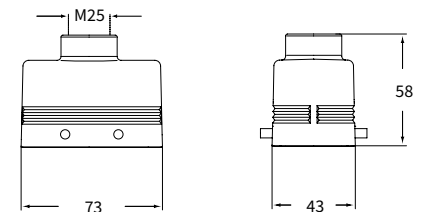

MFON

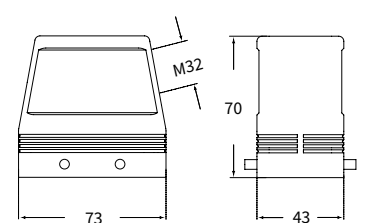

MFVN

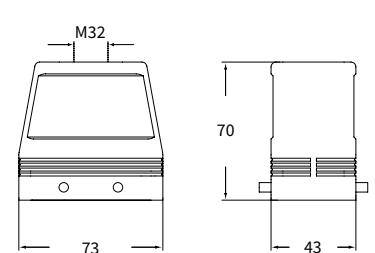

CR LN
スペアレバー
“57.27”
エンクロージャ用

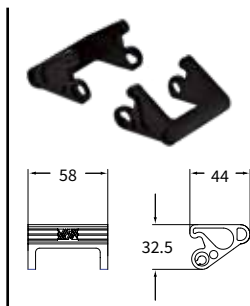

CAIUS® Type 4/4X/12



LS-タイプ

CH..N および MH..N - MF..N LS-タイプ

インサート		ページ:
CDD	42 極 + ⊕	78
CDS	18 極 + ⊕	-
CDSH	18 極 + ⊕	87
CNE	10 極 + ⊕	111
CSE	10 極 + ⊕	-
CSH	10 極 + ⊕	111
CSH S	10 極 + ⊕	123
CCE	10 極 + ⊕	143
CMSH	3+2 (補助) 極 + ⊕	148
CMCE	3+2 (補助) 極 + ⊕	149
CSS	10 極 + ⊕	161
CQE	18 極 + ⊕	181
CX	8/24 極 + ⊕	208
MIXO	3 モジュール	280 - 357

フード 2 レバー付き



カバー



詳細	品番	エントリー M	品番 (丸端子)	品番 (ループ)
----	----	---------	----------	----------

レバー付き ガasket付き トップエントリー
 レバー付き ガasket付き トップエントリー ハイコンストラクション
 アダプタ無し¹⁾
 レバー付き ガasket付き トップエントリー ハイコンストラクション
 アダプタ無し¹⁾

MHVN 10 G25 25
MFVN 10 G220 20 x 2
MFVN 10 G32 32

カバー ペグ付き
 カバー 2 レバー付き

CHCN 10

CHCN 10 G

¹⁾ アダプタ無しエンクロージャは、本体にネジ切りしてあります。必ずコンプリートケーブルグランドと共にご使用下さい。

- RAL9005黒色エポキシポリエステル粉体塗装
 - RAL9005黒色難燃熱可塑樹脂製ロックングレバー

MHVN G25

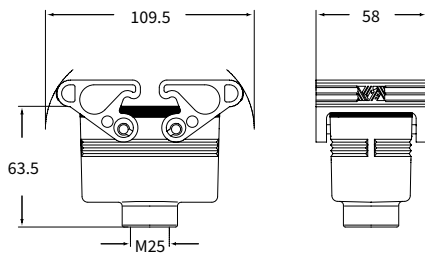

MFVN 10 G220

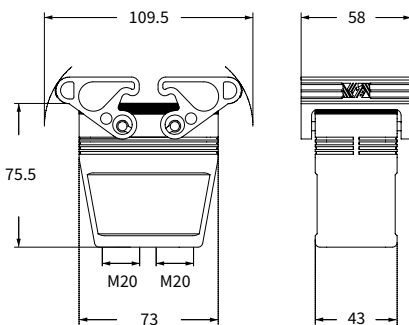

MFVN G32

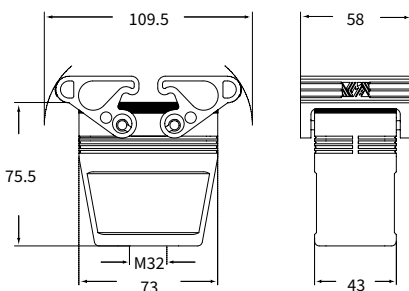

CHCN

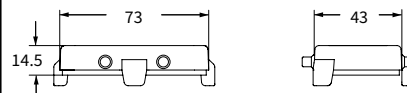

CHCN G

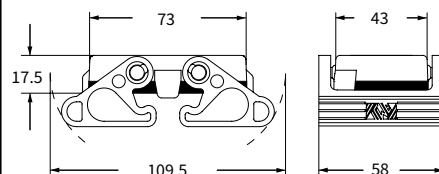

CR LN
 スペアレバー
 “57.27”
 エンクロージャ用

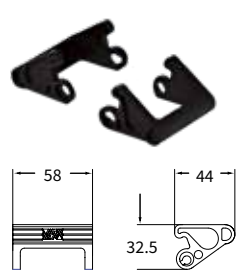

CEC®
US Type
 4/4X/12



ハウジング
 固定用

丸端子

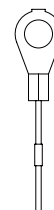

フード
 固定用

ループ

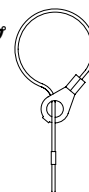

LS-タイプ

CH..N - MA..N および MH..N - MF..N LS-タイプ

インサート

ページ:

CD	40 極 + ⊕	70
CDD	72 極 + ⊕	79
CDS	27 極 + ⊕	-
CDSH	27 極 + ⊕	88
CNE	16 極 + ⊕	112
CSE	16 極 + ⊕	-
CSH	16 極 + ⊕	112
CSH S	16 極 + ⊕	124
CCE	16 極 + ⊕	144
CMSH, CMCE	6+2 (補助) 極 + ⊕	150 - 151
CSS	16 極 + ⊕	162
CT, CTS (10A) *	40 極 + ⊕	168
CT, CTSE (16A) *	16 極 + ⊕	174
CQE	32 極 + ⊕	182
CQEE	40 極 + ⊕	188
CP	6 極 + ⊕	190
CX	6/12, 6/36 および 12/2 極 + ⊕	211 - 217
CX	4/0 および 4/2 極 + ⊕	218 - 219
MIXO	4 モジュール	280 - 357

*) バルクヘッドハウジング CHIN 16 CH および CHIN 16 にも装着できます

ハウジング 4ペグおよびレバー付き



フード 4ペグ付き



詳細	品番	エントリー M	品番	エントリー M
バルクヘッドハウジング, 4ペグ付き	CHIN 16 CH			
バルクヘッドハウジング, 2レバー付き	CHIN 16			
サーフェスマウントハウジング, ハイコンストラクション2レバー付き	MAPN 16.32	32		
ペグ付き サイドエントリー			MHON 16.32	32
ペグ付き トップエントリー			MHVN 16.32	32
ペグ付き サイドエントリー ハイコンストラクションアダプタ無し 1)			MFON 16.32	32
ペグ付き トップエントリー ハイコンストラクションアダプタ無し 1)			MFVN 16.32	32

1) アダプタ無しエンクロージャは、本体にネジ切りしてあります。必ずコンプリートケーブルグランドと共にご使用下さい。

- RAL9005黒色エポキシポリエステル粉体塗装
- RAL9005黒色難燃熱可塑性樹脂製ロックレバー

CHIN CH

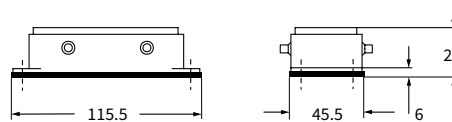

CHIN

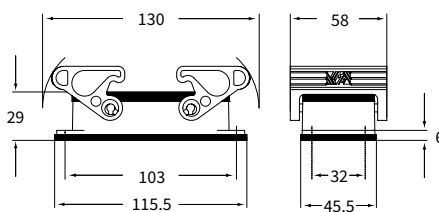

MAPN

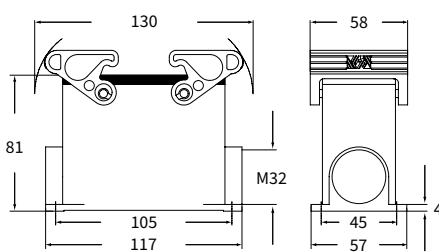

バルクヘッドハウジング用パネルカットアウト寸法 CHIN CH および CHIN

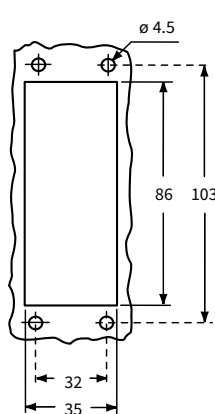

MHON

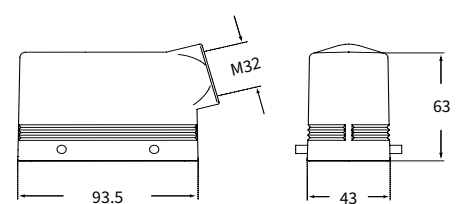

MHVN

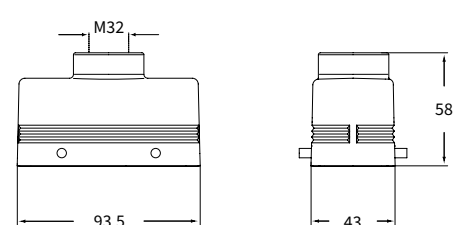

MFON

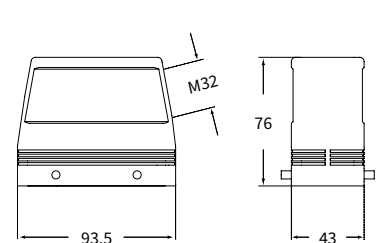

MFVN

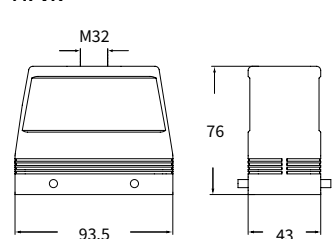

CR LN
スペアレバー
“77.27”
エンクロージャ用

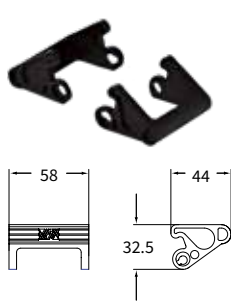

CEC® Type 4/4X/12



LS-タイプ

CH..N および MH..N - MF..N LS-タイプ

インサート		ページ:
CD	40 極 + ⊕	70
CDD	72 極 + ⊕	79
CDS	27 極 + ⊕	-
CDSH	27 極 + ⊕	88
CNE	16 極 + ⊕	112
CSE	16 極 + ⊕	-
CSH	16 極 + ⊕	112
CSH S	16 極 + ⊕	124
CCE	16 極 + ⊕	144
CMSH, CMCE	6+2 (補助) 極 + ⊕	150 - 151
CSS	16 極 + ⊕	162
CQE	32 極 + ⊕	182
CQEE	40 極 + ⊕	188
CP	6 極 + ⊕	190
CX	6/12, 6/36 および 12/2 極 + ⊕	211 - 217
CX	4/0 および 4/2 極 + ⊕	218 - 219
MIXO	4 モジュール	280 - 357

フード 2 レバー付き



カバー



詳細	品番	エントリー M	品番 (丸端子)	品番 (ループ)
レバー付き ガasket付き トップエントリー	MHVN 16 G32	32		
レバー付き ガasket付き トップエントリー-ハイコンストラクション アダプタ無し ¹⁾	MFVN 16 G225	25 x 2		
レバー付き ガasket付き トップエントリー-ハイコンストラクション アダプタ無し ¹⁾	MFVN 16 G32	32		

カバー ペグ付き
カバー 2 レバー付き

CHCN 16

CHCN 16 G

¹⁾ アダプタ無しエンクロージャは、本体にネジ切りしてあります。必ずコンプリートケーブルグランドと共にご使用下さい。

- RAL9005黒色エポキシポリエステル粉体塗装
- RAL9005黒色難燃熱可塑樹脂製ロックレバー

MHVN G32

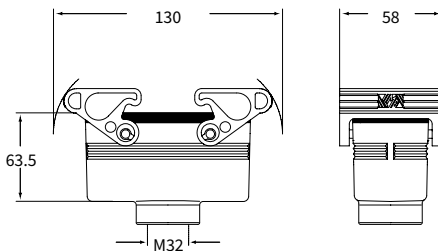

MFVN 16 G225

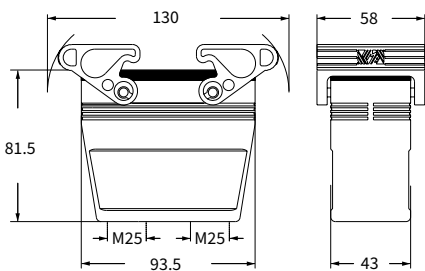

MFVN G32

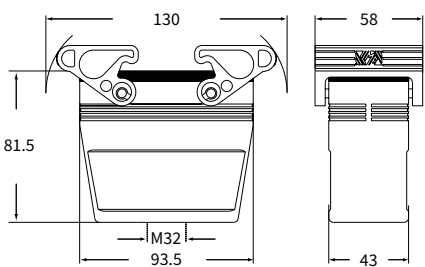

CHCN

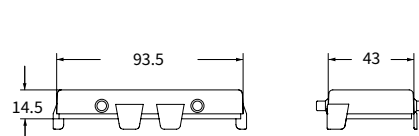

CHCN G

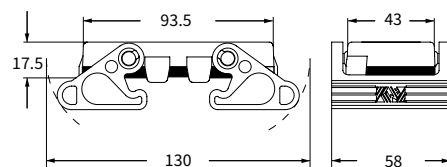

CR LN
スペアレバー
“77.27”
エンクロージャ用

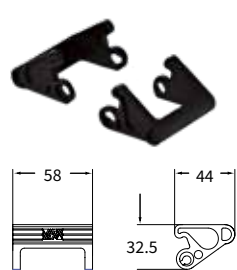

CE®
UL®
US Type
4/4X/12



ハウジング
固定用

丸端子

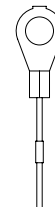

フード
固定用

ループ

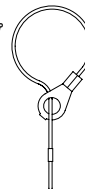

LS-タイプ

CH..N - MA..N および MH..N - MF..N LS-タイプ

インサート

インサート	ページ
CD	64 極 + ⊕ 72
CDD	108 極 + ⊕ 81
CDS	42 極 + ⊕ -
CDSH	42 極 + ⊕ 89
CNE	24 極 + ⊕ 113
CSE	24 極 + ⊕ -
CSH	24 極 + ⊕ 113
CSH S	24 極 + ⊕ 125
CCE	24 極 + ⊕ 145
CMSH	10+2 (補助) 極 + ⊕ 152
CMCE	10+2 (補助) 極 + ⊕ 153
CSS	24 極 + ⊕ 163
CT, CTS (10A) *	64 極 + ⊕ 169
CT, CTSE (16A) *	24 極 + ⊕ 175
CQE	46 極 + ⊕ 183
CQEE	64 極 + ⊕ 189
CX	4/8 および 6/6 極 + ⊕ 222 および 224
MIXO	6 モジュール 280 - 357

*) バルクヘッドハウジング CHIN 24 CH および CHIN 24 へのみ装着できます

ページ:

ハウジング 4ペグおよびレバー付き



フード 4ペグ付き



詳細

品番 エントリー M

品番 エントリー M

バルクヘッドハウジング, 4ペグ付き

CHIN 24 CH

バルクヘッドハウジング, 2レバー付き

CHIN 24

サーフェスマウントハウジング, ハイコンストラクション2レバー付き

MAPN 24.32 32

ペグ付き サイドエントリー

MHON 24.32 32

ペグ付き トップエントリー

MHVN 24.32 32

ペグ付き サイドエントリー ハイコンストラクションアダプタ無し 1)

MFON 24.32 32

ペグ付き トップエントリー ハイコンストラクションアダプタ無し 1)

MFVN 24.32 32

1) アダプタ無しエンクロージャは、本体にネジ切りしてあります。必ずコンプリートケーブルグランドと共にご使用下さい。

- RAL9005黒色エポキシポリエステル粉体塗装
- RAL9005黒色難燃熱可塑性樹脂製ロックレバー

CHIN CH

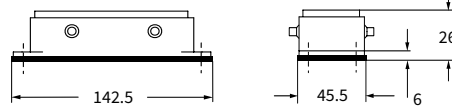

CHIN

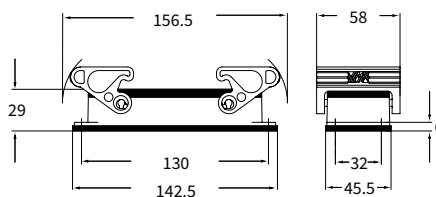

MAPN

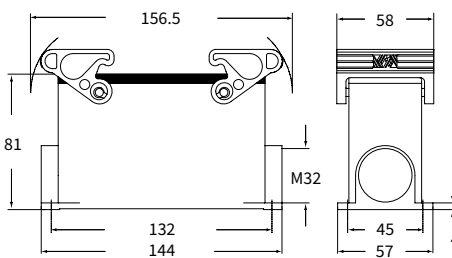

バルクヘッドハウジング用パネルカットアウト寸法 CHIN CH および CHIN

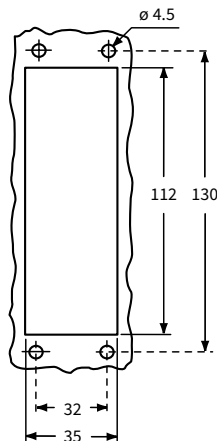

MHON

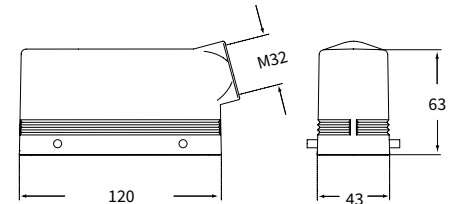

MHVN

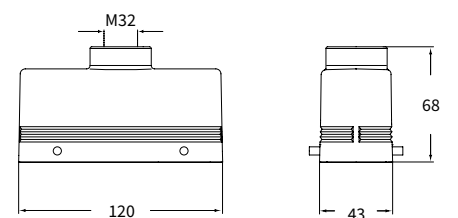

MFON

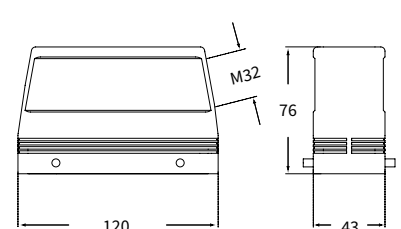

MFVN

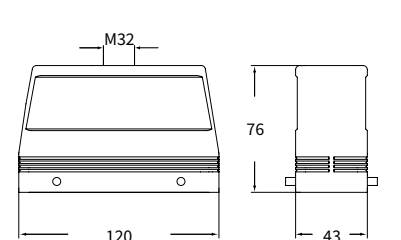

CR LN
スペアレバー
“104.27”
エンクロージャ用

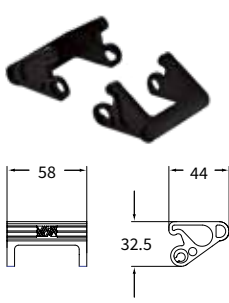

CALUS® Type 4/4X/12



LS-タイプ

インサート		ページ:
CD	64 極 + ⊕	72
CDD	108 極 + ⊕	81
CDS	42 極 + ⊕	-
CDSH	42 極 + ⊕	89
CNE	24 極 + ⊕	113
CSE	24 極 + ⊕	-
CSH	24 極 + ⊕	113
CSH S	24 極 + ⊕	125
CCE	24 極 + ⊕	145
CMSH	10+2 (補助) 極 + ⊕	152
CMCE	10+2 (補助) 極 + ⊕	153
CSS	24 極 + ⊕	163
CQE	46 極 + ⊕	183
CQEE	64 極 + ⊕	189
CX	4/8 および 6/6 極 + ⊕	222 および 224
MIXO	6 モジュール	280 - 357

フード 2 レバー付き



カバー



詳細	品番	エントリー M	品番 (丸端子)	品番 (ループ)
----	----	---------	----------	----------

レバー付き ガasket付き トップエントリー
 レバー付き ガasket付き トップエントリー-ハイコンストラクション
 アダプタ無し¹⁾
 レバー付き ガasket付き トップエントリー-ハイコンストラクション
 アダプタ無し¹⁾

MHVN 24 G32 32
 MFVN 24 G232 32 x 2
 MFVN 24 G32 32

カバー ペグ付き
 カバー 2レバー付き

CHCN 24

CHCN 24 G

¹⁾ アダプタ無しエンクロージャは、本体にネジ切りしてあります。必ずコンプリートケーブルグランドと共にご使用下さい。

- RAL9005黒色エポキシポリエステル粉体塗装
- RAL9005黒色難燃熱可塑樹脂製ロックレバー

MHVN G32

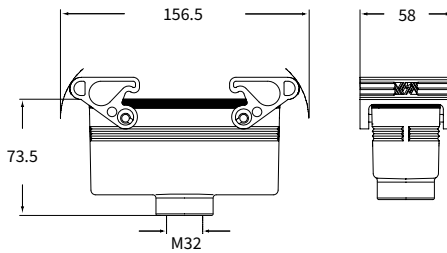

MFVN 24 G232

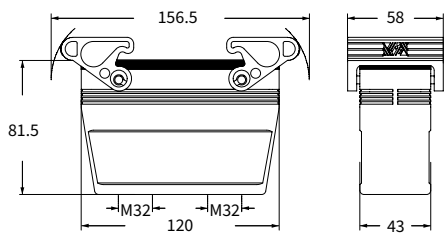

MFVN G32

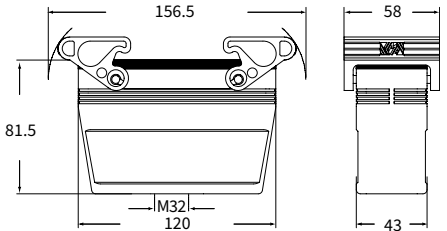

CHCN

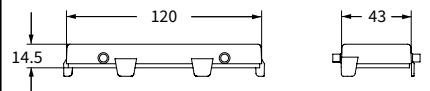

CHCN G

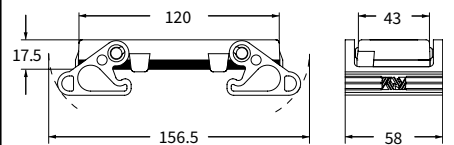

CR LN
 スペアレバー
 “104.27”
 エンクロージャ用

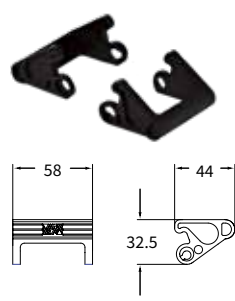

CU[®] US Type
 4/4X/12



ハウジング
 固定用

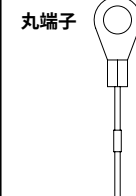

フード
 固定用



LS-タイプ