

T-タイプ エンクロージャ

標準、過酷環境及びハイジエニックタイプ

T-タイプ
スタンダード
一般用途



532 ~ 541ページ

T-タイプ/W
過酷環境



542 ~ 546ページ

ハイジエニック
T-タイプ/H
食品・飲料

ハイジエニック
T-タイプ/C
低温環境

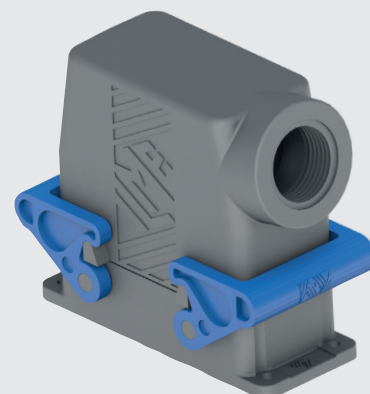

547 ~ 563ページ



ECOLAB

Tタイプの概要

国際規格対応

Tタイプエンクロージャは下記の各種国際規格テストをクリアしており、幅広い用途での使用が保証されています。

- EN61984: コネクタ 安全要求と試験

- ANSI/UL50 (電気機器用エンクロージャ)

北米規格NEMA250(NEMA=アメリカ電機工業会)およびカナダ規格CSA C22.2 No.94 (特殊用途エンクロージャ)に相当し、NFPA 70 (アメリカ電気工事基準)から要求される保護等級を満たしています。規格に基づいた試験において認証されており、屋内用のType 12 (= NEMA 12)を取得しています。これはIEC/EN 60529のIP54とほぼ同等です。(Tタイプ標準タイプのみ)

- EN60529: エンクロージャによる保護等級(IPコード)

IP65, IP66 およびIP69 (適用用途の場合)

- EN62262: エンクロージャによる外部からの機械的な衝撃に対する保護等級(IKコード)IK09 (レバーを含む), IK10 (エンクロージャのみ)

- IEC 60068-2-52: 環境試験 (塩水噴霧サイクル)

条件: 5% 塩化ナトリウム溶液Ph 6.5~7.2
35 °C /2時間+40 °C /168時間、
相対湿度93%

サイクル数: 4

合格基準: 保護等級の維持、接触抵抗が初期値から50%以内または5mΩ以下

- IEC 60068-2-6: 環境試験 (正弦波振動試験)

条件: 10Hz-500Hz、振幅0.35 mm、加速度50m/s²、
クロスオーバーポイント60.1Hz3方向2時間、

サイクル数 10

合格基準: 接触抵抗が初期値から50%以内または5mΩ以下、1μs以上の瞬断が発生しないこと。

- IEC 60068-2-3: 環境試験 (高温高湿)

条件: 定常温度40 °C、相対湿度93%、504 時間

合格基準: 接触抵抗が初期値から50%以内または5mΩ以下、破損なきこと(絶縁抵抗100GΩ以上)

- IEC 60068-2-30: 環境試験 (温湿度サイクル)

条件: 温度40 °C, 相対湿度95%.12時間、

サイクル数: 21

合格基準: 接触抵抗が初期値から50%以内または5mΩ以下、破損なきこと(絶縁抵抗100GΩ以上)

Tタイプの概要

耐化学薬品性

		T-タイプ	T-タイプ/W	T-タイプ/H	T-タイプ/C
A					
Acetone (propanone)	アセトン	x	x	x	x
Active chlorine	活性塩素	x	x	x	x
Alum	ミョウバン	●	●	●	●
Ammonia, 10% aqueous solution	アンモニア水溶液	●	x	●	●
Ammonia, liquid	液体アンモニア	x	x	●	●
Ammonium acetate	酢酸アンモニウム	●	x	●	●
Ammonium carbonate	炭酸アンモニウム	●	●	●	x
Ammonium chloride	塩化アンモニウム	●	●	●	x
Ammonium nitrate	硝酸アンモニウム	●	●	●	●
Ammonium phosphate	リン酸アンモニウム	●	●	●	●
Ammonium sulphate	硫酸アンモニウム	●	●	●	●
Amyl alcohol	アミル・アルコール	□	□	□	x
Aniline	アニリン	□	□	x	x
Aqua regia (1:3 nitric acid : hydrochloric acid)	王水	x	x	x	x
Asphalt	アスファルト	□	□	□	x

B					
Beer	ビール	●	●	●	●
Benzene	ベンゼン	x	□	x	x
Borax	ホウ砂	□	□	□	□
Boric acid	ホウ酸	●	●	●	●
Boric acid, 10% aqueous solution	10%ホウ酸水溶液	●	●	●	●
Boric water (boric acid 3%)	3%ホウ酸水	●	●	●	●
Butane, gas	ブタン (気体)	□	□	□	x
Butane, liquid	ブタン (液体)	□	□	□	x

C					
Calcium chloride	塩化カルシウム	●	●	●	●
Calcium chloride, 10% aqueous solution	塩化カルシウム10%水溶液	●	●	●	●
Calcium chloride, diluted suspension	塩化カルシウム希釈液	●	●	●	●
Calcium nitrate	硝酸カルシウム	●	●	●	●
Calcium sulphate	硫酸カルシウム	●	●	x	●
Caustic potash (potassium hydroxide) 10%	苛性カリ (水酸化カリウム) 10%	x	●	●	x
Citric acid 50% aqueous solution	クエン酸50%水溶液	x	x	●	●
Copper sulphate 10% aqueous solution	硫酸銅10%水溶液	●	●	●	●
Cresol	クレゾール	□	□	x	x
Cresolic solution	クレゾール液	□	□	x	x
Cutting oil	切削油	□	□	□	x
Cyclo-hexane	シクロヘキサン	□	□	□	x

D					
Deca-hydro-naphtalene	デカヒドロナフタレン	x	x	x	x
Di-ethyl Phtalate	フタル酸ジヘキシル	●	x	x	x
Di-isononyl Phtalate	フタル酸ジイソノニル	●	x	x	x
Di-optyl Phtalate	フタル酸ビス	●	●	x	x
Diesel Oil	軽油	□	□	□	□
Diluted Glucose	希釈グリコース	●	●	●	●

		T-タイプ	T-タイプ/W	T-タイプ/H	T-タイプ/C
D					
Diluted Glycerine	希釈グリセリン	●	●	●	●
Diluted Glycol	希釈グリコール	●	●	●	●
Diluted Phenol	希釈フェノール	□	□	x	x
Diluted urea	希釈尿素	●	●	●	●

E					
Ethanol (ethyl alcohol)	エタノール	x	x	●	●
Ethyl alcohol, 10% aqueous solution	エチルアルコール10%水溶液	●	●	●	●
Ethylene-glycol or propylene-glycol	エチレングリコールまたはプロピレングリコール	●	●	●	●

F					
Fatty acids	脂肪酸	●	●	●	□
Ferric chloride, 10% aqueous solution	塩化鉄10%水溶液	x	x	x	x
Formalin (formaldehyde 40% aqueous solution)	ホルマリン	x	x	●	●
Fruit juices	フルーツジュース	●	●	●	●
Fuel oils	燃料油	□	□	□	x

G					
Gaseous ammonia	アンモニアガス	□	x	●	●
Gaseous propane	プロパンガス	x	●	●	x
Glycerine	グリセリン	●	●	●	●
Grinding oil	研削油	□	□	□	x
Gypsum (see calcium sulphate)	石膏	●	●	x	●

H					
Heptane	ヘプタン	□	□	□	x
Hexane	ヘキサン	□	□	□	x
Hydrochloric acid, <2% aqueous solution	塩酸2%水溶液	x	x	●	□
Hydrogen sulphide	硫化水素	□	x	●	x

I					
Ink	インク	●	●	●	●
IRM oil 901	IRM油901	●	●	●	●
IRM oil 902	IRM油902	□	●	●	x
IRM oil 903	IRM油903	x	□	□	□
Isopropyl alcohol	イソプロピルアルコール	□	●	●	●

K					
Kitchen salt, aqueous solution	食塩水溶液	●	●	●	●

L					
Lactic acid	乳酸	●	●	●	●
Linseed oil	アマニ油	●	●	●	●
Liquid soap	液体石鹸	x	●	●	●
Lubricating engine oil	エンジン潤滑油	□	□	□	x
Lubricating oil	潤滑油	●	●	●	x

ここに規定の分類は、初期の選択のために一般的な基準指針を提供することが目的であり、使用原材料供給業者から提供された資料データに基づいております。常に均一とは限らない試験条件下で加速手法を用い試料の試験を行いますので、データは必ずしも現実の製品稼働時の条件を表すとは限りません。したがって、使用される現場での実際の製品動作は、温度、湿度、複数の物質が同時に存在す

るか、またそれら物質の濃度、それらに対する暴露時間、用途により動的/静的状態にあるかといった、変化する環境パラメータの影響を好悪いずれにも受けることになります。従いまして、本カタログの表示を実際の使用条件に反映させた際の正確さにつきましては、単に指標の役目を果たすものであり、弊社によるいかなる保証または責任を意味するものではありません。

		T-タイプ	T-タイプ/W	T-タイプ/H	T-タイプ/C
M					
Mercury	水銀	●	●	●	●
Methanol (methyl alcohol)	メタノール	x	x	●	●
Methyl alcohol, diluted 50%	メタノール50%希釈	□	□	●	●
Mineral based oil	鉱物系油	●	●	●	●
Mineral oils (un-tasteful)	鉱物油(非食用)	●	●	●	●
Mothballs (naphthalene, paradichlorobenzene)	防虫剤	□	□	x	x
Muriatic acid, concentrated	濃塩酸	x	x	x	x

		T-タイプ	T-タイプ/W	T-タイプ/H	T-タイプ/C
N					
n-Butanol (butyl alcohol)	ブチルアルコール	●	●	●	●
Naphthalene	ナフタレン	□	●	x	x
Normal (low octane) gasoline (petrol)	レギュラーガソリン	□	□	□	x

		T-タイプ	T-タイプ/W	T-タイプ/H	T-タイプ/C
O					
Octane	オクタン	□	□	□	x
Oleic acid	オレイン酸	●	●	●	x
Oxalic acid	シュウ酸	●	●	●	●
Ozone	オゾン	x	x	x	□

		T-タイプ	T-タイプ/W	T-タイプ/H	T-タイプ/C
P					
Paraffin oil	パラフィン油	●	●	●	●
Petrol ether	石油エーテル	□	□	□	□
Petroleum	石油	●	●	●	●
Petroleum spirit (dry cleaning)	精製石油(ドライクリーニング)	□	□	x	x
Potassium carbonate	炭酸カリウム	●	●	●	●
Potassium chlorate	塩素酸カリウム	●	●	x	●
Potassium chloride	塩化カリウム	●	●	●	●
Potassium cyanide, aqueous solution	シアン化カリウム水溶液	●	●	●	●
Potassium di-chromate	カリウムジクロメート	□	□	□	□
Potassium iodide	ヨウ化カリウム	□	□	●	●
Potassium nitrate	硝酸カリウム	□	x	x	●
Potassium persulphate	過硫酸カリウム	□	□	x	●
Potassium sulphate	硫酸カリウム	□	□	●	●

		T-タイプ	T-タイプ/W	T-タイプ/H	T-タイプ/C
S					
Sea water	海水	●	●	●	●
Silicon oil	シリコン油	●	●	●	x
Soap solution	せっけん水	□	●	●	●
Sodium bicarbonate (oxide)	重炭酸ナトリウム(酸化物)	●	●	●	●
Sodium carbonate (washing soda)	炭酸ナトリウム	●	●	●	●
Sodium chlorate	塩素酸ナトリウム	●	●	x	●
Sodium chloride (kitchen salt)	塩化ナトリウム(食塩)	●	●	●	●
Sodium disulphate, aqueous solution	ナトリウム二硫酸水溶液	●	●	●	●
Sodium hydroxide (caustic soda)	水酸ナトリウム(苛性ソーダ)	x	x	●	●
Sodium hydroxide 12.5% (liscivia)	苛性ソーダ12.5%	□	x	●	●
Sodium Hypochlorite	次亜塩素酸ナトリウム	x	x	●	●

		T-タイプ	T-タイプ/W	T-タイプ/H	T-タイプ/C
S					
Sodium nitrate	硝酸ナトリウム	●	●	●	x
Sodium nitrite	亜硝酸ナトリウム	□	□	●	x
Sodium perborate	過ホウ酸ナトリウム	●	●	●	●
Sodium phosphate	リン酸ナトリウム	●	●	●	x
Sodium silicate	ケイ酸ナトリウム	●	x	x	●
Sodium sulphate	硫酸ナトリウム	●	●	●	●
Sodium sulphide	硫化ナトリウム	●	●	●	●
Sodium Thiosulphate (photographic fixer)	チオ硫酸ナトリウム(写真定着液)	●	●	●	●
Solution for photographic processing	写真処理液	●	●	●	●
Starch, aqueous (amylum)	でんぷん水溶液	●	●	●	●
Stearic acid	ステアリン酸	●	●	●	●
Succinic acid (butanedioic acid)	コハク酸(ブタン酸)	●	●	●	●
Sulphur	硫黄	●	●	x	x
Sulphur dioxide (sulphurous anhydride)	二酸化硫黄(硫黄酸無水物)	□	x	x	□
Sulphuric acid, 2% aqueous solution	硫酸2%水溶液	x	x	□	□

		T-タイプ	T-タイプ/W	T-タイプ/H	T-タイプ/C
T					
Tallow	ヘット(牛脂)	●	●	●	●
Tar	タール	□	□	x	□
Tartaric acid	酒石酸	●	●	●	●
Toluene	トルエン	x	x	x	x
Transformer oil (dielectric)	変圧器油(誘電体)	●	●	●	●
Trichloroethylene	トリクロロエチレン	x	x	x	x
Trichresyl phosphate	リン酸トリクレジル	●	●	x	x
Turpentine essence	テレピン油エッセンス	x	□	□	x

		T-タイプ	T-タイプ/W	T-タイプ/H	T-タイプ/C
U					
Urine	尿	●	●	●	●

		T-タイプ	T-タイプ/W	T-タイプ/H	T-タイプ/C
V					
Vege表 oil	植物油	●	●	●	●
Vinegar	酢	x	□	●	□

		T-タイプ	T-タイプ/W	T-タイプ/H	T-タイプ/C
W					
Water	水	●	●	●	●
White alcohol (isopropanol + ethanol)	清醇(イソプロパノール+エタノール)	□	●	●	●

		T-タイプ	T-タイプ/W	T-タイプ/H	T-タイプ/C
X					
Xylene	キシレン	x	x	x	x

凡例

- : 耐性あり □: 限定的に耐性あり
- x: 耐性なし

Tタイプ スタンド

モジュラーまたは標準インサートに適合

従来の金属エンクロージャのラインナップに加え、新たに難燃熱可塑性樹脂製のエンクロージャシリーズが登場しました。

汎用的なエンクロージャサイズ“44.27”、“57.27”、“77.27”“104.27”に対応します。

このシリーズは画期的な高品質・低コストを目指した製品研究の結果として誕生しました。新シリーズは以下の特徴を持ちます。

- 十分な厚みの確保による画期的な構造的強度と機械的堅牢性
- バルクヘッドハウジングの外形寸法は金属タイプと同等なため、取付寸法が同一
- 大きなケーブル収納スペースを確保、金属のハイコンストラクションと同一
- ビルトインガスケットにより、設置が容易
- 非塗装のため、食品などの用途に最適
- Class II 相当の完全絶縁構造

一般用途 ポイント

- 熱可塑性樹脂製エンクロージャ RAL7012ダークグレー
高い構造的強度と機械的堅牢性
- ビルトインポリウレタンガスケット
- 熱可塑性樹脂製ロックングレバー RAL7001グレー
- M25、M32、M40ケーブルエントリー
- EN 60529 IP65保護等級
- ANSI/UL50 Type 12 保護等級
- 品番と適合規格のマーク付き
- 周囲温度範囲-40℃～+90℃



他シリーズとの互換性について

Tタイプのハウジングは金属製フードに取付が可能です。Tタイプの絶縁フードはVタイプ金属ハウジングに取付が可能です。

“57.27”、“77.27” および“104.27” サイズのフードはCOB Lレバー（別売）に変更することで、簡単にパネルサポートCOB TCQおよびCOB BCフレームに取付が可能となります。

Tタイプ絶縁エンクロージャはCT 40/64およびCTS 40/64インサートをのぞく弊社インサートを搭載するのに最適です。端子台付きインサートCTEシリーズ（ネジ式結線）およびCTSE（バネ式結線）はバルクヘッドハウジングに対して前面から挿入可能です。

絶縁素材でできているため、CME 830V 高電圧インサート（ネジ式結線）にもご使用可能です。

下記の制限事項を除き、MIXOモジュラー用インサート、フレームおよび複数設置用ターミナルが使用可能です。

制限事項

Tタイプ絶縁エンクロージャは金属タイプと異なり、一部分岐カップリングに対して制限があります：

- CRZ 06/ 10/ 16/ 24 パネルリダクションプレートはご使用いただけません。
- CYG 16 カップリングエンクロージャはご使用いただけません。
- CYR 16.3 およびCYR 24.4ケーブルパッシングフードはご使用いただけません。
- CPT 24搬送用保護カバーは使用いただけません。
- MIXOおよび標準インサート用複数接地用固定金具はTMAO 06/ 10フードではご使用いただけません。
- サーフェスマウントハウジングで両方のケーブルエントリーを使用するときは絶縁タイプのコンジットをご使用ください。

特徴:

1 構造

成形技術BC-MUL[®]、素材MIL.BOX[®]の使用により、厚みを持たせたTタイプシリーズエンクロージャは**構造的強度と機械的堅牢性**を併せ持ち、さらに産業環境における主な汚染物質に対する化学耐性が高くなっています。

ペグはエンクロージャと一体化成形、M3ネジ付きの金属インサートでコネクタをエンクロージャに固定します。電気絶縁安全基準に則り、金属部は構造的に、エンクロージャ内のインサートのアース端子に接続した金属部を通じ接地するものでなければならないとされていますが、本新シリーズのエンクロージャは、必要に応じた**完全な絶縁構造（クラスIIに相当）**のソリューションをご提供いたします。

使用されている熱可塑性素材は、**UL 94V-2**グレードの難燃性を有するものでIEC (EN) 60695-2-11 に従い使用目的に対応する**850°C**でのグローワイヤー試験(GWEPT)に合格しています。

サーフェスマウントハウジングは1つのネジ付きケーブルエントリーが用意されており、反対側の閉じたエントリーは必要に応じてユーザが適切なツールで開けることが可能になっています。

また、金属タイプと異なり特別な絶縁処理を行うことなく、**CME高電圧インサート**（ネジ端子タイプ）をご使用いただけます。

2 ガasket

ガスケットには、FIPFG (Formed-In-Place-Foam-ガスケット、現場施工型発泡ガスケット)の技術を利用しております。バルクヘッドハウジングのベースフランジにしっかりと入り込んで密着し、取り付け時のエンクロージャがより扱いやすいものとなりました。

□ Tタイプスタンダード: ビルトインポリウレタンガスケット

3 レバー

ロックingleバーは、難燃熱可塑性樹脂製、RAL カラーコード7001グレー色です。

4 サイズ

サイズ毎のコネクタインサートを全て格納可能な内寸になっています。バルクヘッドハウジングの外寸は、同等の金属製エンクロージャのものにほぼ同等で、固定ネジ穴中心距離も同じです。

フード内には、同等金属製エンクロージャのハイコンストラクションモデルにほぼ等しいケーブルスペースを確保。その他の特性も、電気コネクタに適用されるIEC/EN 61984の基準基準に準拠しています。

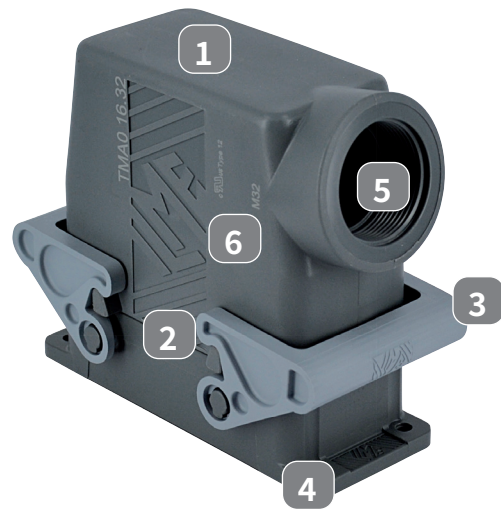

5 ケーブルエントリー

ハウジングおよびフードのケーブルエントリーは、Mネジ用となり、それぞれ次のエントリーとなります。

Q “44.27”と“57.27”用 M25 またはM32

Q “77.27”と“104.27”用 M32 またはM40

6 マーキング

エンクロージャは全て、品番と適合規格のマーク付きです。

T-タイプ 絶縁エンクロージャ 一般用途

インサート		ページ:
CDD	24 極 + ⊕	76
CDS	9 極 + ⊕	-
CDSH	9 極 + ⊕	86
CDSH NC	6 極 + ⊕	95
CNE	6 極 + ⊕	110
CSE	6 極 + ⊕	-
CSH	6 極 + ⊕	110
CSH S	6 極 + ⊕	122
CCE	6 極 + ⊕	142
CSS	6 極 + ⊕	160
CT, CTSE (16A) *	6 極 + ⊕	172
CQE	10 極 + ⊕	180
MIXO	2 モジュール	280 - 357

*) バルクヘッドハウジングTCHIにのみ装着できます

ハウジング 1ロックレバー付き

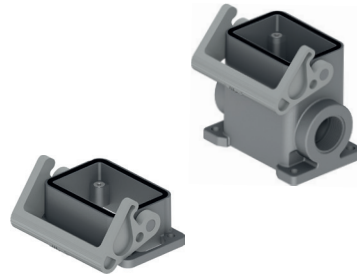

フード 2ペグ付き



詳細	品番	エントリー	品番	エントリー
バルクヘッドハウジング, 熱可塑性樹脂製レバー付き	TCHI 06 L			
サーフェスマウントハウジング熱可塑性樹脂製レバー付き ハイコンストラクション	TMAP 06 L25	25		
サーフェスマウントハウジング熱可塑性樹脂製レバー付き ハイコンストラクション	TMAP 06 L32	32		
ペグ付き サイドエントリー ハイコンストラクション			TMAO 06 L25	25
ペグ付き サイドエントリー ハイコンストラクション			TMAO 06 L32	32
ペグ付き トップエントリー ハイコンストラクション			TMAV 06 L25	25
ペグ付き トップエントリー ハイコンストラクション			TMAV 06 L32	32

バルクヘッドハウジング用パネルカットアウト寸法

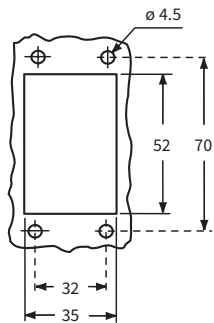

TCHI L

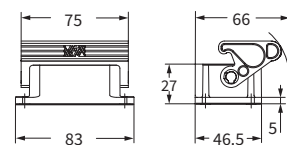

TMAP L

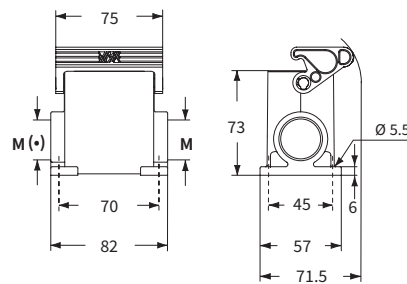

(*) サーフェスマウントハウジングには片側にケーブルエントリーを装備しております。反対側のケーブルエントリーは閉じられていますが、ユーザーが必要に応じて（適切な工具を用いて）穴をあけることで、ダブルエントリーとしても使用できるようになっています。

TMAO L

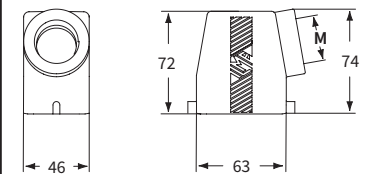

TMAV L

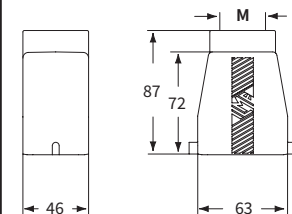

CALUS Type 12

IP65 周囲温度範囲: -40°C ~ +90°C

T-タイプスタンダード

T-タイプ 絶縁エンクロージャ 一般用途

インサート		ページ:
CDD	24 極 + ⊕	76
CDS	9 極 + ⊕	-
CDSH	9 極 + ⊕	86
CDSH NC	6 極 + ⊕	95
CNE	6 極 + ⊕	110
CSE	6 極 + ⊕	-
CSH	6 極 + ⊕	110
CSH S	6 極 + ⊕	122
CCE	6 極 + ⊕	142
CSS	6 極 + ⊕	160
CT, CTSE (16A) *	6 極 + ⊕	172
CQE	10 極 + ⊕	180
MIXO	2 モジュール	280 - 357

*) バルクヘッドハウジングTCHIにのみ装着できます

フード 1ロックレバー付き
トップエントリー



カバー



詳細	品番	エントリー M	品番 (丸端子付)	品番 (ループ付)
熱可塑性樹脂製レバー付き ガasket付き ハイコンストラクション	TMAV 06 LG25	25		
熱可塑性樹脂製レバー付き ガasket付き ハイコンストラクション	TMAV 06 LG32	32		
ペグ付き			TCHC 06 L	TCHC 06 SL
熱可塑性樹脂製レバー付き ガasket付き				TCHC 06 LG

TMAV LG

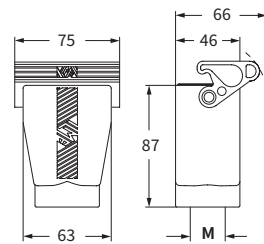

TCHC L (SL)

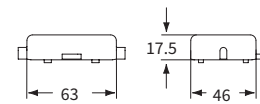

TCHC LG

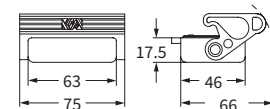

CAVUS Type 12



周囲温度範囲: -40°C ~ +90°C

ハウジング
固定用

丸端子

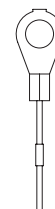

フード
固定用

ループ

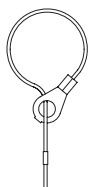

T-タイプ 絶縁エンクロージャ 一般用途

インサート		ページ:
CDD	42 極 + ⊕	78
CDS	18 極 + ⊕	-
CDSH	18 極 + ⊕	87
CNE	10 極 + ⊕	111
CSE	10 極 + ⊕	-
CSH	10 極 + ⊕	111
CSH S	10 極 + ⊕	123
CCE	10 極 + ⊕	143
CMSH	3+2 (補助) 極 + ⊕	148
CMCE	3+2 (補助) 極 + ⊕	149
CSS	10 極 + ⊕	161
CT, CTSE (16A) *	10 極 + ⊕	173
CQE	18 極 + ⊕	181
CX	8/24 極 + ⊕	208
MIXO	3 モジュール	280 - 357

*) バルクヘッドハウジングTCHIにのみ装着できます

ハウジング 2ロックレバー付き

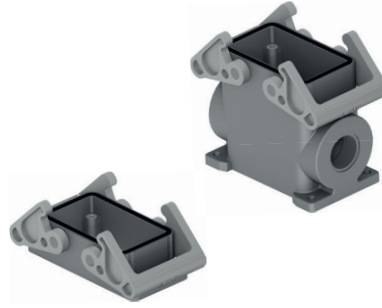

フード 4ペグ付き

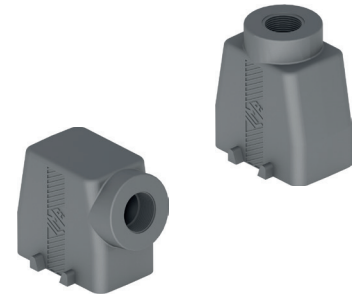

詳細	品番	エントリー M	品番	エントリー M
バルクヘッドハウジング, 熱可塑性樹脂製レバー付き	TCHI 10			
サーフェスマウントハウジング, 熱可塑性樹脂製レバーハイコンストラクション	TMAP 10.25	25		
サーフェスマウントハウジング, 熱可塑性樹脂製レバーハイコンストラクション	TMAP 10.32	32		
ペグ付き サイドエントリー ハイコンストラクション			TMAO 10.25	25
ペグ付き サイドエントリー ハイコンストラクション			TMAO 10.32	32
ペグ付き トップエントリー ハイコンストラクション			TMAV 10.25	25
ペグ付き トップエントリー ハイコンストラクション			TMAV 10.32	32

バルクヘッドハウジング用パネルカットアウト寸法

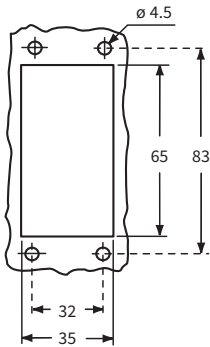

TCHI

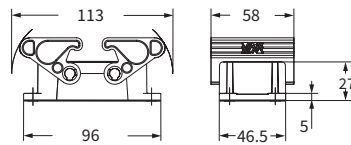

TMAP

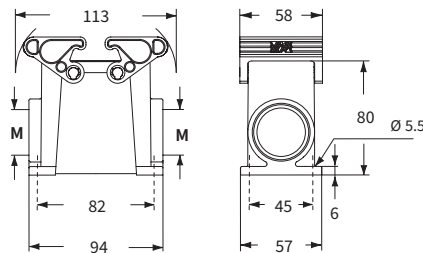

サーフェスマウントハウジングには片側にケーブルエントリーを装備しております。反対側のケーブルエントリーは閉じられていますが、ユーザーが必要に応じて（適切な工具を用いて）穴をあけることで、ダブルエントリーとしても使用できるようになっています。

TMAO

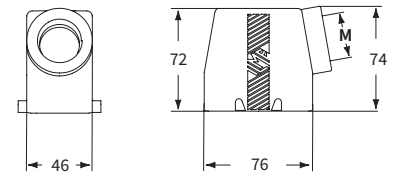

TMAV

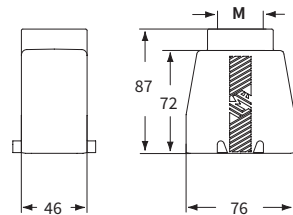

RAUS Type 12



周囲温度範囲: -40°C ~ +90°C

T-タイプスタンダード

T-タイプ 絶縁エンクロージャ 一般用途

インサート		ページ:
CDD	42 極 + ⊕	78
CDS	18 極 + ⊕	-
CDSH	18 極 + ⊕	87
CNE	10 極 + ⊕	111
CSE	10 極 + ⊕	-
CSH	10 極 + ⊕	111
CSH S	10 極 + ⊕	123
CCE	10 極 + ⊕	143
CMSH	3+2 (補助) 極 + ⊕	148
CMCE	3+2 (補助) 極 + ⊕	149
CSS	10 極 + ⊕	161
CT, CTSE (16A) *	10 極 + ⊕	173
CQE	18 極 + ⊕	181
CX	8/24 極 + ⊕	208
MIXO	3 モジュール	280 - 357

*) バルクヘッドハウジングTCHIにのみ装着できます

フード 2ロックレバー付き トップエントリー



カバー



詳細	品番	エントリー M	品番 (丸端子付)	品番 (ループ付)
熱可塑性樹脂製レバー付き ガasket付き ハイコンストラクション	TMAV 10 G25	25		
熱可塑性樹脂製レバー付き ガasket付き ハイコンストラクション	TMAV 10 G32	32		
4ペグ付き			TCHC 10	TCHC 10 S
熱可塑性樹脂製2レバー付き ガasket付き				TCHC 10 G

TMAV G

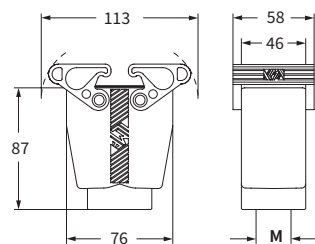

TCHC (S)

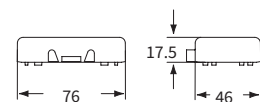

TCHC G

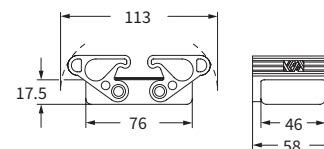

Type 12



周囲温度範囲: -40°C ~ +90°C

ハウジング 固定用

丸端子

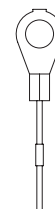

フード 固定用

ループ

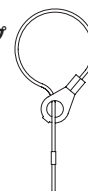

T-タイプ 絶縁エンクロージャ 一般用途

インサート		ページ:
CD	40 極 + ⊕	70
CDD	72 極 + ⊕	79
CDS	27 極 + ⊕	-
CDSH	27 極 + ⊕	88
CNE	16 極 + ⊕	112
CSE	16 極 + ⊕	-
CSH	16 極 + ⊕	112
CSH S	16 極 + ⊕	124
CCE	16 極 + ⊕	144
CMSH, CMCE	6+2 (補助) 極 + ⊕	150 - 151
CSS	16 極 + ⊕	162
CT, CTSE (16A) *	16 極 + ⊕	174
CQE	32 極 + ⊕	182
CQEE	40 極 + ⊕	188
CP	6 極 + ⊕	190
CX	6/12, 6/36 および 12/2 極 + ⊕	211 - 217
CX	4/0 および 4/2 極 + ⊕	218 - 219
MIXO	4 モジュール	280 - 357

*) バルクヘッドハウジングTCHIにのみ装着できます

ハウジング 2ロックレバー付き

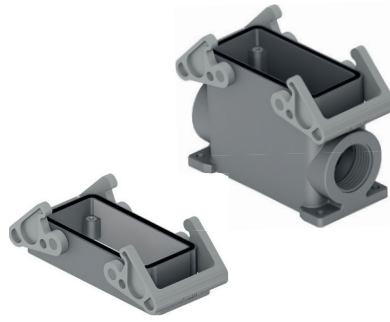

フード 4ペグ付き



詳細	品番	エントリー M	品番	エントリー M
バルクヘッドハウジング, 熱可塑性樹脂製レバー付き	TCHI 16			
サーフェスマウントハウジング, 熱可塑性樹脂製レバーハイコンストラクション	TMAP 16.32	32		
サーフェスマウントハウジング, 熱可塑性樹脂製レバーハイコンストラクション	TMAP 16.40	40		
ペグ付き サイドエントリー ハイコンストラクション			TMAO 16.32	32
ペグ付き サイドエントリー ハイコンストラクション			TMAO 16.40	40
ペグ付き トップエントリー ハイコンストラクション			TMAV 16.32	32
ペグ付き トップエントリー ハイコンストラクション			TMAV 16.40	40

バルクヘッドハウジング用パネルカットアウト寸法

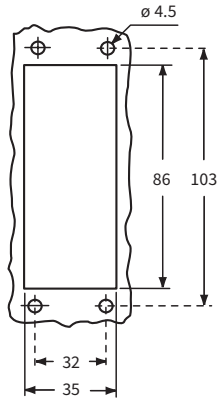

TCHI

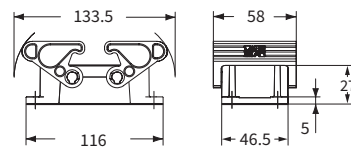

TMAP

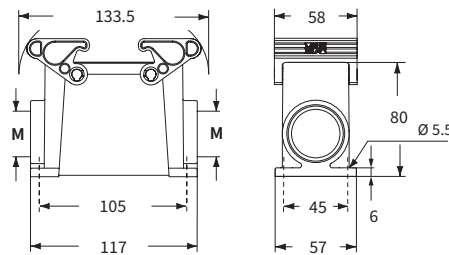

サーフェスマウントハウジングには片側にケーブルエントリーを装備しております。反対側のケーブルエントリーは閉じられていますが、ユーザーが必要に応じて (適切な工具を用いて) 穴をあけることで、ダブルエントリーとしても使用できるようになっています。

TMAO

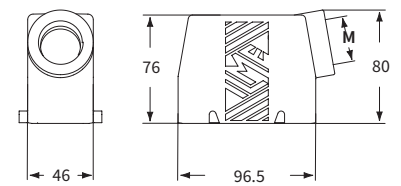

TMAV

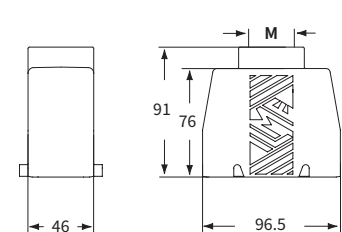

CAIUS Type 12

IP65 周囲温度範囲: -40°C ~ +90°C

T-タイプスタンダード

T-タイプ 絶縁エンクロージャ 一般用途

インサート		ページ:
CD	40 極 +	70
CDD	72 極 +	79
CDS	27 極 +	-
CDSH	27 極 +	88
CNE	16 極 +	112
CSE	16 極 +	-
CSH	16 極 +	112
CSH S	16 極 +	124
CCE	16 極 +	144
CMSH, CMCE	6+2 (補助) 極 +	150 - 151
CSS	16 極 +	162
CT, CTSE (16A) *	16 極 +	174
CQE	32 極 +	182
CQEE	40 極 +	188
CP	6 極 +	190
CX	6/12, 6/36 および 12/2 極 +	211 - 217
CX	4/0 および 4/2 極 +	218 - 219
MIXO	4 モジュール	280 - 357

*) バルクヘッドハウジングTCHIIにのみ装着できます

フード 2ロックレバー付き トップエントリー



カバー



詳細	品番	エントリー M	品番 (丸端子付)	品番 (ループ付)
熱可塑性樹脂製レバー付き ガasket付き ハイコンストラクション	TMAV 16 G32	32		
熱可塑性樹脂製レバー付き ガasket付き ハイコンストラクション	TMAV 16 G40	40		
4ペグ付き			TCHC 16	TCHC 16 S
熱可塑性樹脂製2レバー付き ガasket付き				TCHC 16 G

TMAV G

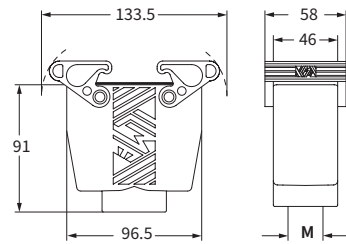

TCHC (S)

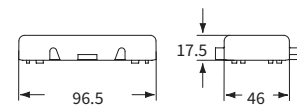

TCHC G

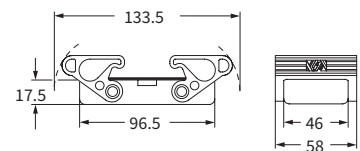

CAUS® Type 12



周囲温度範囲: -40°C ~ +90°C

ハウジング
固定用

丸端子

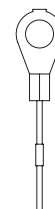

フード
固定用

ループ

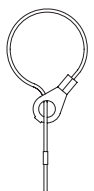

T-タイプ 絶縁エンクロージャ 一般用途

インサート

ページ:

CD	64 極 + ⊕	72
CDD	108 極 + ⊕	81
CDS	42 極 + ⊕	-
CDSH	42 極 + ⊕	89
CNE	24 極 + ⊕	113
CSE	24 極 + ⊕	-
CSH	24 極 + ⊕	113
CSH S	24 極 + ⊕	125
CCE	24 極 + ⊕	145
CMSH	10+2 (補助) 極 + ⊕	152
CMCE	10+2 (補助) 極 + ⊕	153
CSS	24 極 + ⊕	163
CT, CTSE (16A) *	24 極 + ⊕	175
CQE	46 極 + ⊕	183
CQEE	64 極 + ⊕	189
CX	4/8 および 6/6 極 + ⊕	222, 224
MIXO	6 モジュール	280 - 357

*) バルクヘッドハウジングTCHIにのみ装着できます

ハウジング 2ロックレバー付き

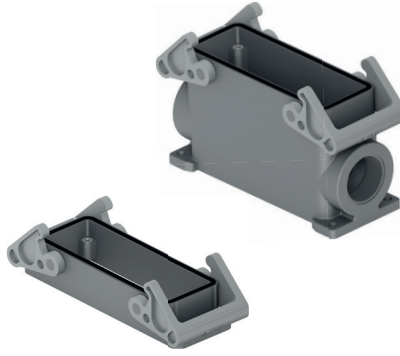

フード 4ペグ付き



詳細

品番 エントリー
M

品番 エントリー
M

バルクヘッドハウジング, 熱可塑性樹脂製レバー付き

TCHI 24

サーフェスマウントハウジング, 熱可塑性樹脂製レバーハイコンストラクション

TMAP 24.32 32

サーフェスマウントハウジング, 熱可塑性樹脂製レバーハイコンストラクション

TMAP 24.40 40

ペグ付き サイドエントリー ハイコンストラクション

TMAO 24.32 32

ペグ付き サイドエントリー ハイコンストラクション

TMAO 24.40 40

ペグ付き トップエントリー ハイコンストラクション

TMAV 24.32 32

ペグ付き トップエントリー ハイコンストラクション

TMAV 24.40 40

バルクヘッドハウジング用パネルカットアウト寸法

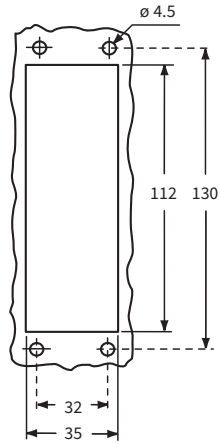

TCHI

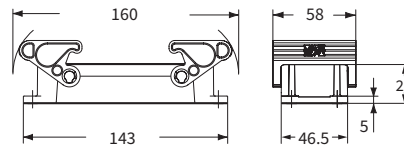

TMAO

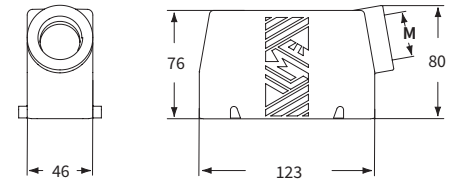

TMAP

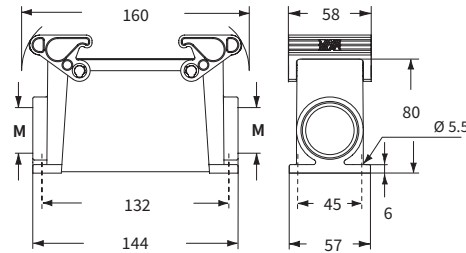

TMAV

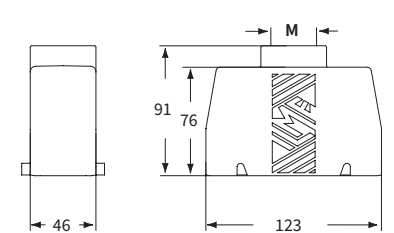

サーフェスマウントハウジングには片側にケーブルエントリーを装備しております。反対側のケーブルエントリーは閉じられていますが、ユーザーが必要に応じて (適切な工具を用いて) 穴をあけることで、ダブルエントリーとしても使用できるようになっています。



Type 12



周囲温度範囲: -40°C ~ +90°C

T-タイプスタンダード

T-タイプ 絶縁エンクロージャ 一般用途

インサート		ページ:
CD	64 極 + ⊕	72
CDD	108 極 + ⊕	81
CDS	42 極 + ⊕	-
CDSH	42 極 + ⊕	89
CNE	24 極 + ⊕	113
CSE	24 極 + ⊕	-
CSH	24 極 + ⊕	113
CSH S	24 極 + ⊕	125
CCE	24 極 + ⊕	145
CMSH	10+2 (補助) 極 + ⊕	152
CMCE	10+2 (補助) 極 + ⊕	153
CSS	24 極 + ⊕	163
CT, CTSE (16A) *	24 極 + ⊕	175
CQE	46 極 + ⊕	183
CQEE	64 極 + ⊕	189
CX	4/8 および 6/6 極 + ⊕	222, 224
MIXO	6 モジュール	280 - 357

*) バルクヘッドハウジングTCHIにのみ装着できます

フード 2ロックレバー付き トップエントリー



カバー

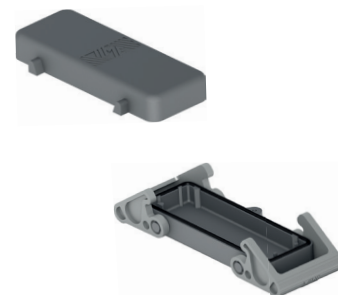

詳細	品番	エントリー M	品番 (丸端子付)	品番 (ループ付)
熱可塑性樹脂製レバー付き ガasket付き ハイコンストラクション	TMAV 24 G32	32		
熱可塑性樹脂製レバー付き ガasket付き ハイコンストラクション	TMAV 24 G40	40		
4ペグ付き			TCHC 24	TCHC 24 S
熱可塑性樹脂製2レバー付き ガasket付き				TCHC 24 G

TMAV G

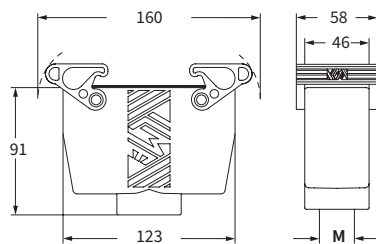

TCHC (S)

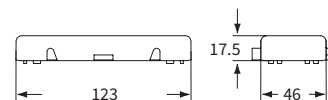

TCHC G

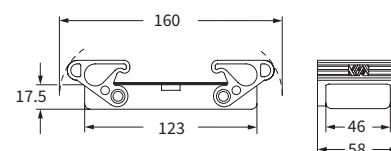

ハウジング
固定用

丸端子

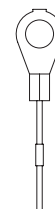

フード
固定用

ループ

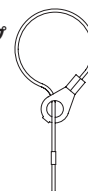

CAVUS

Type 12



周囲温度範囲: -40°C ~ +90°C

T-タイプ/W

過酷環境用 絶縁エンクロージャ

過酷環境用

ポイント

- 熱可塑性樹脂製エンクロージャ
RAL 7012 ダークグレー 高い構造的強度と機械的堅牢性
- ビルトイン FKM フッ素エラストマーガスケット
- 熱可塑性樹脂製ロックレバー RAL 7001グレー
- M25、M32、M40ケーブルエントリー
- EN 60529 IP66/IP69保護等級
- ANSI/UL50に基づくUL Type 12保護等級
- 品番と適合規格のマーク付き
- 周囲温度範囲-40 °C ~ +90 °C



Q 注: T-タイプ/Wシリーズの特性はスタンダードタイプと異なるシーリングガスケットの材質によって達成されています。したがって、フードおよびカバーでガスケットのないものはスタンダードタイプと同一です。

T-タイプ / W 絶縁エンクロージャ 過酷環境用

インサート		ページ:
CDD	24 極 + ⊕	76
CDS	9 極 + ⊕	-
CDSH	9 極 + ⊕	86
CDSH NC	6 極 + ⊕	95
CNE	6 極 + ⊕	110
CSE	6 極 + ⊕	-
CSH	6 極 + ⊕	110
CSH S	6 極 + ⊕	122
CCE	6 極 + ⊕	142
CSS	6 極 + ⊕	160
CT, CTSE (16A) *	6 極 + ⊕	172
CQE	10 極 + ⊕	180
MIXO	2 モジュール	280 - 357

*) バルクヘッドハウジングTCHWにのみ装着できます

ハウジング 1ロックレバー付き FKM ガasket

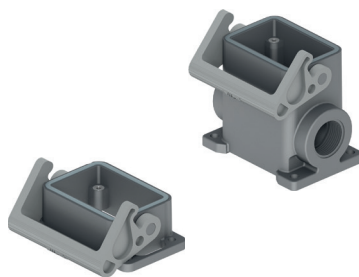

フード 1ロックレバー付き トップエントリーカバー FKM ガasket



詳細	品番	エントリー M	品番	エントリー M	品番 (ループ付)
バルクヘッドハウジング, 熱可塑性樹脂製レバー付き	THIW 06 L				
サーフェスマウントハウジング, 熱可塑性樹脂製レバー付き ハイコンストラクション	TAPW 06 L25	25			
サーフェスマウントハウジング, 熱可塑性樹脂製レバー付き ハイコンストラクション	TAPW 06 L32	32			
熱可塑性樹脂製レバー付き ガasket付き ハイコンストラクション			TAVW 06 LG25	25	
熱可塑性樹脂製レバー付き ガasket付き ハイコンストラクション			TAVW 06 LG32	32	
カバー付き 熱可塑性樹脂製レバー付き ガasket付き					THCW 06 LG

バルクヘッドハウジング用パネルカットアウト寸法

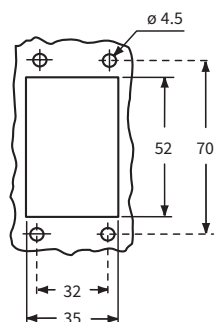

TMAO
フード
(534ページ)

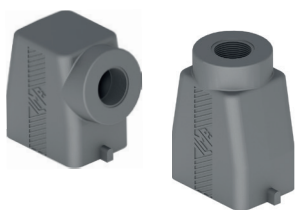

TMAV
フード
(534ページ)

TCHC L
TCHC SL
カバー
丸端子付
(535ページ)



THIW L

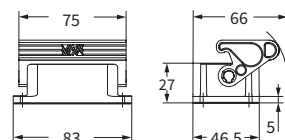

TAPW L

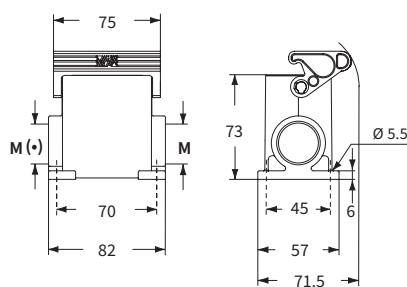

(*) サーフェスマウントハウジングには片側にケーブルエントリーを装備しております。反対側のケーブルエントリーは閉じられていますが、ユーザーが必要に応じて (適切な工具を用いて) 穴をあけることで、ダブルエントリーとしても使用できるようになっています。

TAVW LG

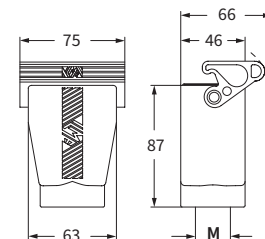

THCW LG

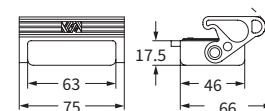

フード固定用



CAUS® Type 12

EN 60529
IP66
IP69
IEC 60529
周囲温度範囲: -40°C ~ +90°C

T-タイプ / W 絶縁エンクロージャ 過酷環境用

インサート		ページ:
CDD	42 極 + ⊕	78
CDS	18 極 + ⊕	-
CDSH	18 極 + ⊕	87
CNE	10 極 + ⊕	111
CSE	10 極 + ⊕	-
CSH	10 極 + ⊕	111
CSH S	10 極 + ⊕	123
CCE	10 極 + ⊕	143
CMSH	3+2 (補助) 極 + ⊕	148
CMCE	3+2 (補助) 極 + ⊕	149
CSS	10 極 + ⊕	161
CT, CTSE (16A) *	10 極 + ⊕	173
CQE	18 極 + ⊕	181
CX	8/24 極 + ⊕	208
MIXO	3 モジュール	280 - 357

*) バルクヘッドハウジングTCHWにのみ装着できます

ハウジング 2ロックレバー付き
FKM ガasket

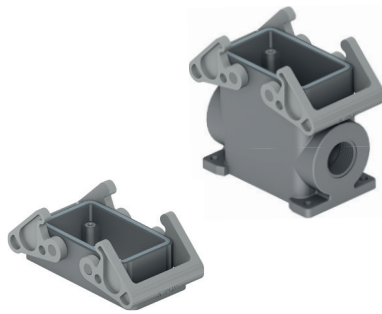

フード 2ロックレバー付き トップエントリー
カバー FKM ガasket



詳細	品番	エントリー M	品番	エントリー M	品番 (ループ付)
----	----	------------	----	------------	--------------

バルクヘッドハウジング, 熱可塑性樹脂製レバー付き

THIW 10

サーフェスマウントハウジング, 熱可塑性樹脂製レバー-ハイコンストラクション
サーフェスマウントハウジング, 熱可塑性樹脂製レバー-ハイコンストラクション

TAPW 10.25 25
TAPW 10.32 32

熱可塑性樹脂製レバー付き ガasket付き ハイコンストラクション
熱可塑性樹脂製レバー付き ガasket付き ハイコンストラクション
カバー付き 熱可塑性樹脂製2レバー付き ガasket付き

TAVW 10 G25 25
TAVW 10 G32 32

THCW 10 G

バルクヘッドハウジング用パネルカットアウト寸法

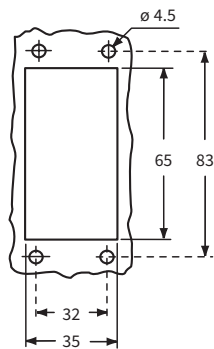

TMAO
フード
(536ページ)

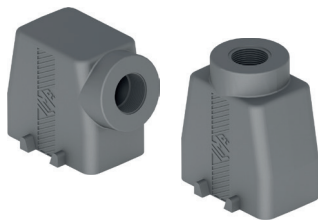

TMAV
フード
(536ページ)

TCHC
TCHC S
カバー
丸端子付
(537ページ)



THIW

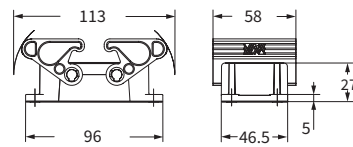

TAPW

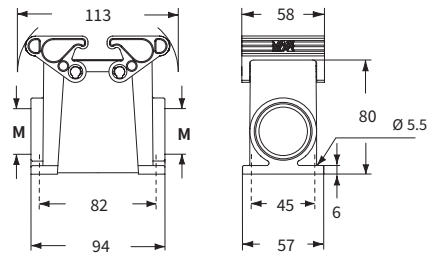

サーフェスマウントハウジングには片側にケーブルエントリーを装備しております。反対側のケーブルエントリーは閉じられていますが、ユーザーが必要に応じて (適切な工具を用いて) 穴をあけることで、ダブルエントリーとしても使用できるようになっています。

TAVW G

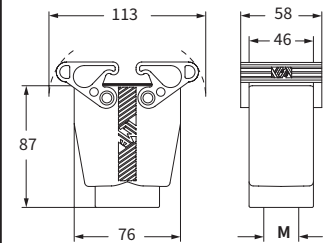

THCW G

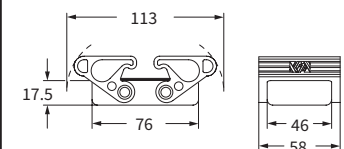

フード固定用

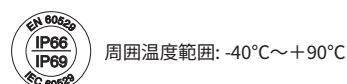
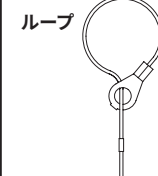

T-タイプ / W 絶縁エンクロージャ 過酷環境用

インサート		ページ:
CD	40 極 + ⊕	70
CDD	72 極 + ⊕	79
CDS	27 極 + ⊕	-
CDSH	27 極 + ⊕	88
CNE	16 極 + ⊕	112
CSE	16 極 + ⊕	-
CSH	16 極 + ⊕	112
CSH S	16 極 + ⊕	124
CCE	16 極 + ⊕	144
CMSH, CMCE	6+2 (補助) 極 + ⊕	150 - 151
CSS	16 極 + ⊕	162
CT, CTSE (16A) *	16 極 + ⊕	174
CQE	32 極 + ⊕	182
CQEE	40 極 + ⊕	188
CP	6 極 + ⊕	190
CX	6/12, 6/36 および 12/2 極 + ⊕	211 - 217
CX	4/0 および 4/2 極 + ⊕	218 - 219
MIXO	4 モジュール	280 - 357

*) バルクヘッドハウジングTCHWにのみ装着できます

ハウジング 2ロックレバー付き FKM ガasket

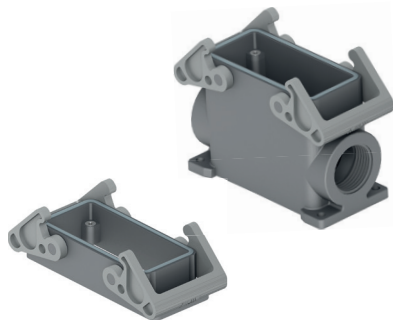

フード 2ロックレバー付き トップエントリーカバー FKM ガasket



詳細	品番	エントリー M	品番	エントリー M	品番 (ループ付)
----	----	---------	----	---------	-----------

バルクヘッドハウジング, 熱可塑性樹脂製レバー付き	THIW 16				
サーフェスマウントハウジング, 熱可塑性樹脂製レバーハイコンストラクション	TAPW 16.32	32			
サーフェスマウントハウジング, 熱可塑性樹脂製レバーハイコンストラクション	TAPW 16.40	40			
熱可塑性樹脂製レバー付き ガasket付き ハイコンストラクション			TAVW 16 G32	32	
熱可塑性樹脂製レバー付き ガasket付き ハイコンストラクション			TAVW 16 G40	40	
カバー付き 熱可塑性樹脂製2レバー付き ガasket付き					THCW 16 G

バルクヘッドハウジング用パネルカットアウト寸法

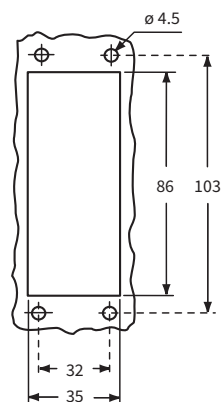

TMAO
フード
(538ページ)

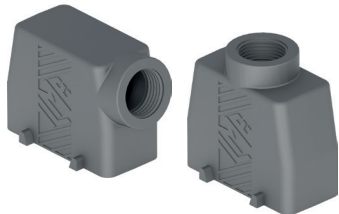

TMAV
フード
(538ページ)

TCHC
TCHC S
カバー
丸端子付
(539ページ)



CAUS® Type 12

EN 60529
IP66
IP69
IEC 60529
周囲温度範囲: -40°C ~ +90°C

THIW

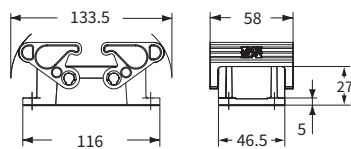

TAPW

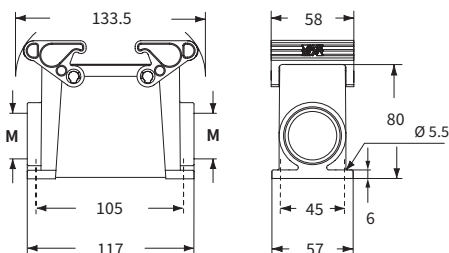

サーフェスマウントハウジングには片側にケーブルエントリーを装備しております。反対側のケーブルエントリーは閉じられていますが、ユーザーが必要に応じて (適切な工具を用いて) 穴をあけることで、ダブルエントリーとしても使用できるようになっています。

TAVW G

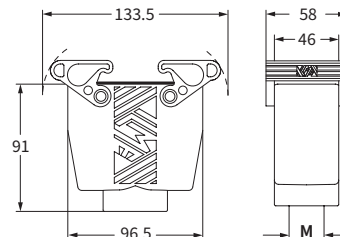

THCW G

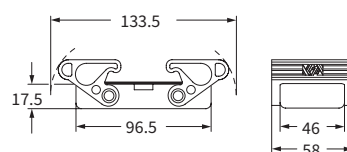

フード固定用

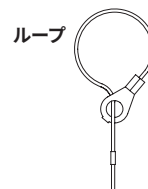

T-タイプ / W

T-タイプ / W 絶縁エンクロージャ 過酷環境用

インサート

インサート	ページ
CD	64 極 + ⊕ 72
CDD	108 極 + ⊕ 81
CDS	42 極 + ⊕ -
CDSH	42 極 + ⊕ 89
CNE	24 極 + ⊕ 113
CSE	24 極 + ⊕ -
CSH	24 極 + ⊕ 113
CSH S	24 極 + ⊕ 125
CCE	24 極 + ⊕ 145
CMSH	10+2 (補助) 極 + ⊕ 152
CMCE	10+2 (補助) 極 + ⊕ 153
CSS	24 極 + ⊕ 163
CT, CTSE (16A) *	24 極 + ⊕ 175
CQE	46 極 + ⊕ 183
CQEE	64 極 + ⊕ 189
CX	4/8 および 6/6 極 + ⊕ 222, 224
MIXO	6 モジュール 280 - 357

*) バルクヘッドハウジングTCHWにのみ装着できます

ページ:

ハウジング 2ロックレバー付き
FKM ガasket

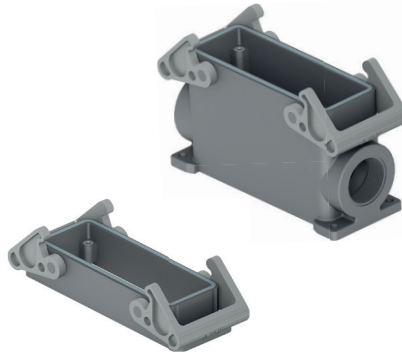

フード 2ロックレバー付き トップエントリー
カバー FKM ガasket

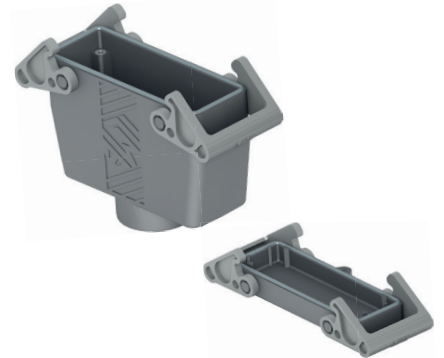

詳細

品番 エントリー
M

品番 エントリー
M 品番
(ループ付)

バルクヘッドハウジング, 熱可塑性樹脂製レバー付き

THIW 24

サーフェスマウントハウジング, 熱可塑性樹脂製レバーハイコンストラクション

TAPW 24.32 32

サーフェスマウントハウジング, 熱可塑性樹脂製レバーハイコンストラクション

TAPW 24.40 40

熱可塑性樹脂製レバー付き ガasket付き ハイコンストラクション

TAVW 24 G32 32

熱可塑性樹脂製レバー付き ガasket付き ハイコンストラクション

TAVW 24 G40 40

カバー付き 熱可塑性樹脂製2レバー付き ガasket付き

THCW 24 G

バルクヘッドハウジング用パネルカットアウト寸法

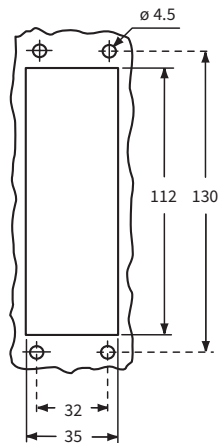

TMAO
フード
(540ページ)



TMAV
フード
(540ページ)

TCHC
TCHC S
カバー
丸端子付
(541ページ)



THIW

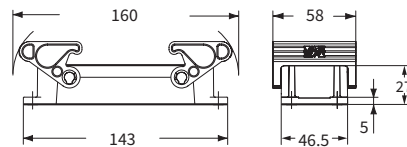

TAPW

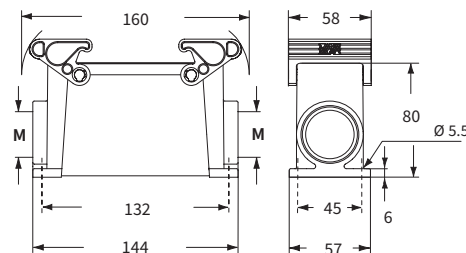

サーフェスマウントハウジングには片側にケーブルエントリーを装備しております。反対側のケーブルエントリーは閉じられていますが、ユーザーが必要に応じて (適切な工具を用いて) 穴をあけることで、ダブルエントリーとしても使用できるようになっています。

TAVW G

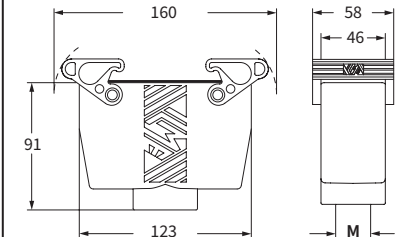

THCW G

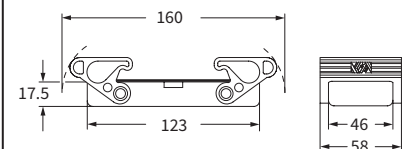

フード固定用

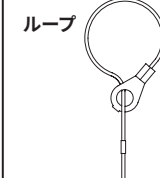

RAUS Type 12



周囲温度範囲: -40°C ~ +90°C